



 **NODOR**
always innovating

- ES** MANUAL DE INSTRUCCIONES
- EN** INSTRUCCIONES DE USO
- FR** MANUEL D'UTILISATION
- PT** MANUAL DE INSTRUÇÕES
- DE** GEBRAUCHSANWEISUNG

SUMARIO

- INFORMACIÓN SOBRE SEGURIDAD 2
- DESGUACE DE ELECTRODOMÉSTICOS ANTIGUOS 3
- Conformidad 4
- Ahorro de energía 4
- Antes de usarlo por primera vez 4
- Uso del frigorífico 5
- Uso del congelador 6
- Cajón de zona de enfriamiento 6
- Conservación 7
- Panel de control: 8
- Instrucciones para la sustitución de las luces LED 10
- Cuidado y limpieza 11
- Solución de problemas 12
- Preparación de la instalación 13
- Ventilación 14
- Instrucciones de instalación (bisagra corredera) 16
- Montaje de las puertas integradas 17

Gracias por adquirir este producto.

Antes de utilizar su frigorífico, lea atentamente este manual de instrucciones para maximizar su rendimiento. Guarde toda la documentación para su uso posterior o para otros propietarios. Este producto está destinado exclusivamente para uso doméstico o aplicaciones similares como:

Zonas de cocina para el personal en tiendas, oficinas y otros entornos de trabajo. En granjas, para clientes de hoteles, moteles y otros entornos de tipo residencial. En establecimientos de alojamiento y desayuno.

Servicios de restauración y aplicaciones similares, no para la venta al por menor.

Este aparato debe ser utilizado únicamente para fines de conservación de alimentos; cualquier otro uso se considera peligroso y el fabricante no será responsable en caso de omisión. Asimismo, se recomienda tener en cuenta las condiciones de la garantía.

INFORMACIÓN SOBRE SEGURIDAD



Advertencia: riesgo de incendio/materiales inflamables

Este aparato no está diseñado para que lo usen personas (incluidos niños) con capacidades físicas, sensoriales o mentales reducidas, o con falta de experiencia y conocimiento sin la supervisión o las instrucciones necesarias relativas al uso seguro del aparato por parte de una persona responsable de su seguridad.

Los niños deben estar vigilados para garantizar que no jueguen con el aparato.

Si el cable de alimentación está dañado, deberá ser sustituido por el fabricante, su servicio de mantenimiento u otras personas con cualificación equivalente para evitar riesgos.

ADVERTENCIA: mantenga las aberturas de ventilación situadas en la carcasa del aparato o en la estructura interna libres de toda obstrucción.

ADVERTENCIA: No utilice dispositivos mecánicos ni otros medios para acelerar el proceso de descongelación distintos de los recomendados por el fabricante.

ADVERTENCIA: no dañe el circuito refrigerante.

ADVERTENCIA: no utilice aparatos eléctricos dentro de los compartimentos de almacenamiento de alimentos del aparato, a menos que hayan sido recomendados por el fabricante.

ADVERTENCIA: cuando instale el aparato, asegúrese de que el cable de alimentación eléctrica no esté trabado ni dañado.

ADVERTENCIA: no ponga tomas de corriente múltiples portátiles ni fuentes de alimentación portátiles en la parte posterior del aparato.

No guarde en el frigorífico sustancias explosivas, como aerosoles con propelente inflamable.

Este aparato ha sido diseñado para uso doméstico y aplicaciones similares tales como:

- zonas de cocina para el personal en tiendas, oficinas y otros entornos de trabajo;
- granjas y clientes de hoteles, moteles y otros entornos de tipo residencial;
- establecimientos de tipo alojamiento y desayuno;
- restauración y aplicaciones similares no minoristas.

Debido a la presencia de refrigerante inflamable y gas explosivo, la eliminación del aparato deberá realizarse de acuerdo con la normativa local pertinente.

Si el cable de alimentación está dañado, deberá ser sustituido por el fabricante, su servicio de mantenimiento u otras personas con cualificación equivalente para evitar riesgos.

ADVERTENCIA: para evitar un riesgo de inestabilidad, el aparato deberá fijarse de acuerdo con las instrucciones.

DESGUACE DE ELECTRODOMÉSTICOS ANTIGUOS



Este aparato está marcado según la directiva europea 2012/19/UE sobre residuos de aparatos eléctricos y electrónicos (RAEE).

Los RAEE contienen tanto sustancias contaminantes (que pueden tener consecuencias negativas para el medio ambiente) como componentes básicos (que pueden reutilizarse). Es importante que los RAEE se sometan a tratamientos específicos, con el fin de extraer y eliminar adecuadamente todos los contaminantes, y recuperar y reciclar todos los materiales.

Los particulares pueden desempeñar un papel importante para que los RAEE no se conviertan en un problema medioambiental. Es esencial observar algunas normas básicas:

- Los RAEE no deben tratarse como residuos domésticos.
- Los RAEE deben entregarse en los puntos de recogida correspondientes gestionados por el ayuntamiento o por empresas registradas. En muchos países, en el caso de RAEE de gran tamaño, podría haber recogida a domicilio.

En muchos países, cuando se adquiere un aparato nuevo, el antiguo puede devolverse al minorista, que debe recogerlo gratuitamente de forma individual, siempre que el aparato sea de tipo equivalente y tenga las mismas funciones que el suministrado.

Conformidad

Al colocar el marcado  en este producto, confirmamos el cumplimiento de todos los requisitos europeos pertinentes en materia de seguridad, salud y medio ambiente aplicables en la legislación para este producto.

Ahorro de energía

Para un mejor ahorro de energía recomendamos:

- Instalar el aparato alejado de fuentes de calor, no expuesto a la luz solar directa y en una habitación bien ventilada.
- No introducir alimentos calientes en el frigorífico para evitar que aumente la temperatura interna, lo que conllevaría un funcionamiento continuo del compresor.
- No acumular alimentos en exceso para garantizar una circulación de aire adecuada.
- Descongelar el aparato en caso de que haya hielo para facilitar la transferencia de frío.
- En caso de falta de suministro de energía eléctrica, es aconsejable mantener cerrada la puerta del frigorífico.
- Abrir o mantener abiertas lo menos posible las puertas del aparato.
- Evitar ajustar la configuración en temperaturas demasiado frías.
- Eliminar el polvo presente en la parte posterior del aparato.

Antes de usarlo por primera vez

Deberá dejar que el frigorífico se asiente al menos durante veinticuatro horas antes de encenderlo.

Se recomienda limpiar el interior del electrodoméstico antes de usarlo por primera vez, utilizando una solución de bicarbonato sódico y agua tibia y secando bien el interior seguidamente. Es posible que el frigorífico tenga olor al usarlo por primera vez. Desaparecerá cuando el electrodoméstico se enfríe.

Recuerde:

El aparato iniciará a 5 °C en el frigorífico y a -18 °C en el congelador, y funcionará continuamente hasta que baje a la temperatura correcta. Si el electrodoméstico está apagado, deberá dejar pasar 5 minutos antes de volver a encenderlo para evitar un daño innecesario al compresor. No guarde nunca artículos inflamables o explosivos ni ácidos o álcalis fuertemente corrosivos en el electrodoméstico. Este frigorífico refrigera los alimentos haciendo que se enfríe el interior de la parte posterior de la cavidad. Es normal que se acumule escarcha en esta superficie; después se disipa y se drena a través de un pequeño desagüe en la parte inferior, donde se evapora sin causar ningún daño. La presencia de escarcha en la parte trasera no es una avería del frigorífico.

Uso del frigorífico

- No ponga nunca líquidos sin tapar en el frigorífico.
- No ponga nunca alimentos calientes en el frigorífico. Los alimentos calientes se deben dejar enfriar a temperatura ambiente antes de meterlos en el frigorífico.
- No se debe apoyar nada en la pared trasera del frigorífico, ya que esto provocará escarcha y posibles problemas de condensación que serán difíciles de solucionar.
- Asegúrese de que los alimentos estén limpios y de retirar todo resto de agua antes de meterlos en el frigorífico.
- Envuelva o cubra los alimentos antes de meterlos en el frigorífico. Esto ayudará a prevenir la pérdida de humedad, mantener los alimentos frescos y evitar olores desagradables
- Clasifique los alimentos antes de guardarlos. Los alimentos que vayan a utilizarse pronto deberán situarse en la parte delantera de la estantería para evitar el deterioro causado por la apertura de la puerta durante periodos prolongados.
- No llene demasiado el frigorífico. Debe haber suficiente espacio entre los alimentos para permitir que circule el aire frío.
- Descongelar los alimentos congelados en el compartimento frigorífico ayudará a mantener la temperatura baja y a ahorrar energía.
- No coloque nunca carnes crudas en estantes que estén encima de carnes u otros productos cocinados. Esto ayudará a evitar que los jugos de la carne cruda contaminen otros alimentos.

Uso del congelador

- Los compartimentos del congelador están diseñados para conservar exclusivamente alimentos congelados.
- No ponga nunca alimentos calientes o templados en el congelador; déjelos enfriar completamente antes de meterlos.
- Para conservar alimentos congelados, siga las instrucciones del envase de los alimentos. Si no se dispone de información, los alimentos no deben guardarse durante más de tres meses después de la fecha de compra.
- Guarde los alimentos en paquetes pequeños (preferiblemente de menos de 1 kg). Esto reduce el tiempo de congelación y mejora la calidad de los alimentos después de la descongelación.
- Envuelva los alimentos antes de meterlos en el congelador. Para evitar que el envoltorio se pegue, asegúrese de que esté seco.
- Etiquete el alimento antes de congelarlo con información que incluya el tipo de alimento y las fechas de almacenamiento y de caducidad.
- Una vez descongelados, los alimentos no deben volver a congelarse. Descongele solo la cantidad de alimentos necesaria para evitar su desperdicio.
- Las bebidas embotelladas o enlatadas no deben guardarse en los compartimentos del congelador, ya que podrían explotar.
- La cantidad máxima de alimentos frescos que se pueden congelar en un periodo de 24 horas es de 2,6 kg.
- No intente congelar más de la cantidad máxima.

Cajón de zona de enfriamiento

- La temperatura en el interior del cajón Mi Zona puede regularse de +3 °C a -3 °C. Es el cajón ideal para conservar carne y pescado.

Conservación

La sección del frigorífico está concebida para la conservación de alimentos a corto plazo. Aunque se puedan mantener temperaturas bajas, no se recomienda conservar alimentos durante periodos prolongados. En función de la circulación del aire frío en el interior del frigorífico, la temperatura puede variar entre las diferentes secciones. Por lo tanto, los alimentos deben colocarse en diferentes secciones según su tipo.

1. Mantequilla, quesos, etc.
2. Alimentos en frascos y botellas.
3. Bebidas, por ejemplo, leche.
4. Alimentos cocinados.
5. Yogures, conservas, etc.
6. Botellas de 75 cl, alimentos preparados, etc.
7. Frutas y verduras.
8. Carne y pescado frescos/frutas y verduras.

Los estantes del frigorífico pueden moverse según las necesidades de almacenamiento dentro de la sección del frigorífico. Para mover un estante, levante la sección trasera y, a continuación, tire de él hacia afuera.





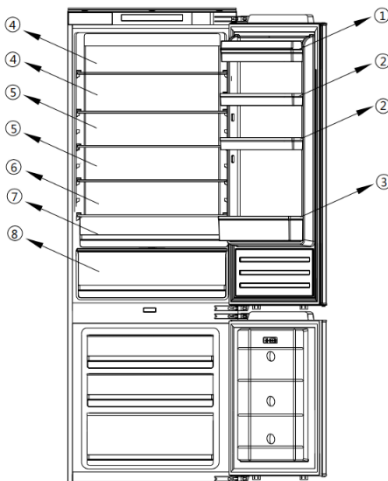
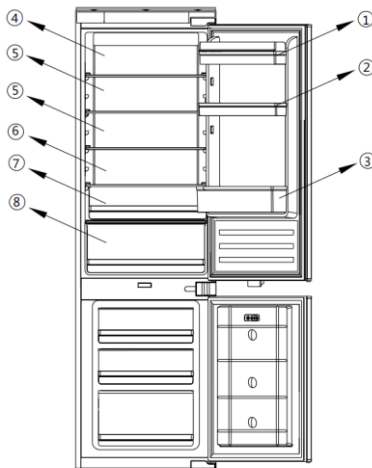



Para volver a colocarlo, deslice el estante de nuevo en la ranura y, a continuación, baje la sección trasera.



La configuración que ahorra más energía requiere que los cajones, la caja de alimentos y los estantes estén colocados en el producto; consulte las imágenes anteriores.





Panel de control:



1. La primera vez que se enciende el aparato funciona siempre con los ajustes: 5 °C para el frigorífico, 0 °C para Mi Zona y -18 °C para el congelador. Si desea ajustar la temperatura o las funciones manualmente, pulse el botón para ejecutar la acción deseada. Rangos de temperatura de la zona de adaptación de -3 °C a 3 °C.
2. Ajuste de la temperatura del frigorífico: pulse el botón  en la parte izquierda del panel de control para seleccionar diferentes temperaturas de 2 °C a 8 °C.
3. Ajuste de la temperatura del congelador: pulse el botón  en la parte derecha del panel de control para seleccionar diferentes temperaturas de -15 °C a -25 °C.
4. Función de ajuste del cajón de la zona de enfriamiento: este botón  controla la temperatura. Al pulsar este botón, el dígito pasará de -3° a +3°. Esta función puede activarse/desactivarse pulsando de forma continuada durante 3 segundos (muestra OFF).
5. Función de enfriamiento rápido: pulse el botón ; se iluminará la luz del botón y se activará la función de enfriamiento rápido; el frigorífico empezará a funcionar automáticamente a la temperatura ajustada 2 °C y se desactivará después de 24 horas; entonces se apagará la luz del símbolo.
6. Función de vacaciones: pulse el botón ; se iluminará la luz del botón, se activará la función de vacaciones y el electrodoméstico comenzará a funcionar automáticamente con los ajustes: frigorífico a 17 °C y congelador a -18 °C.
7. Función Eco: pulse el botón  en el panel de control; se activará la función eco y se iluminará el botón; el compartimento frigorífico funcionará con un ajuste de 5 °C y el compartimento congelador funcionará con un ajuste de -18 °C. La zona de adaptación funcionará con un ajuste de 3 °C.
8. Función de congelación rápida: pulse el botón ; la luz del botón se iluminará y el congelador comenzará a trabajar en función de congelación rápida, con un ajuste de temperatura de -25 °C. Transcurridas 24 horas, la función de congelación rápida se desactivará automáticamente.
9. Para apagar el aparato, pulse el botón durante 3 segundos; el botón se iluminará y se desconectará la alimentación. Las lámparas internas se apagarán y el compresor dejará de funcionar. Para encender el aparato, pulse el botón  durante 3 segundos; el símbolo se iluminará y se volverá a conectar la alimentación.

10. En los modelos sin escarcha, existe una función de desescarche forzado. Al pulsar los botones  +  durante 5 segundos se activará la función de desescarche forzado para limpiar el evaporador del congelador;

se iluminarán los dígitos de temperatura del congelador. Pulse los botones  +  durante 3 segundos para desconectar la función de desescarche forzado; se apagarán los dígitos de temperatura del congelador.

10 Indicación de averías

Este aparato dispone de la función "indicación de averías y alarma". En caso de avería de los sensores, se mostrarán alarmas en la pantalla de temperatura; el aparato seguirá enfriando, pero se deberá llamar a un técnico de mantenimiento profesional para que revise el aparato.

F2 - Sensor de zona de adaptación

F3 - Sensor del compartimento frigorífico

F4 - Sensor del compartimento congelador

F5 - Sensor de desescarche

2E - Avería del ventilador/motor del congelador

CE- Fallo de comunicación entre el panel principal y el panel de visualización.

Las averías anteriores solo se muestran en pantalla, sin sonido.

Alarma de exceso de temperatura en el congelador: si, después de llegar al valor ajustado, la temperatura del congelador sube a > -1 °C, se activará la alarma y destellarán los dígitos de temperatura del congelador. Pulse cualquier botón para detener el sonido de la alarma. Los destellos se mantendrán hasta que la temperatura sea < -1 °C.

Nota: La placa principal se encuentra en el compartimento del compresor.

POSICIÓN	CONDICIONES
5 °C/-18 °C	Verano o temperatura ambiente entre 25-35 °C
5 °C/-18 °C	Primavera, otoño o temperatura ambiente entre 15-25 °C
5 °C/-18 °C	Invierno, o temperatura ambiente entre 5-15 °C
Función de sobrecongelación	Congelación rápida
Función de sobreenfriamiento	Sobreenfriamiento

Instrucciones para la sustitución de las luces LED

Nota: la luz LED está configurada para que no pueda ser sustituida por el usuario y debe ser reemplazada por profesionales.

Parámetros de iluminación: 12 V / 10 W

1. Desenchufe el cable de alimentación.
2. Retire el listón embellecedor de aleación de aluminio de la parte superior de la fuente de luz LED de superficie y, a continuación, retire los tornillos de fijación izquierdo y derecho.

Los pasos ① y ② se muestran a continuación.

3. Cambie la placa de luz LED.
4. Vuelva a colocar el listón embellecedor de aleación de aluminio.

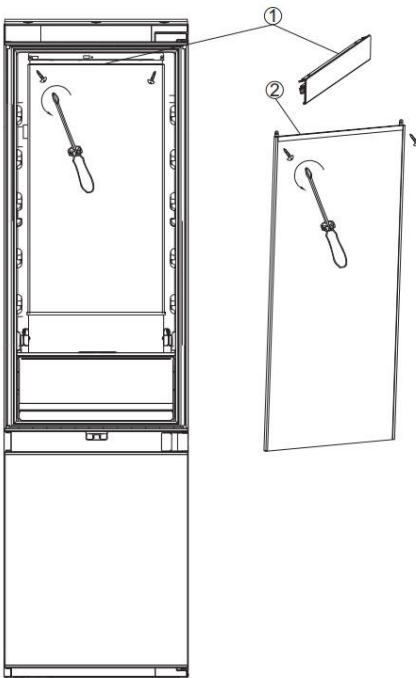

Cuidado y limpieza

Desconecte siempre la alimentación del electrodoméstico antes de ejecutar tareas de limpieza o mantenimiento. Las secciones del frigorífico y del congelador deben limpiarse con una solución de bicarbonato sódico y agua tibia. No utilice productos abrasivos ni detergentes. Después de la limpieza, enjuague y seque bien el electrodoméstico.

Limpie los estantes y las bandejas de la puerta por separado, a mano, con una solución suave de líquido lavavajillas y agua. No los meta en el lavavajillas.

Si no se va a utilizar el electrodoméstico durante periodos prolongados, desenchúfelo y límpielo. Las puertas deben dejarse ligeramente entreabiertas para evitar la formación de moho y olores desagradables.

Desescarche

El producto tiene un sistema sin escarcha que está diseñado para evitar la acumulación excesiva de hielo. En condiciones de uso normales, no debería ser necesario eliminar periódicamente la escarcha del sistema del congelador.

Recuerde: si encuentra regularmente una gran acumulación de hielo o charcos de agua en la sección del congelador, es probable que la puerta no esté sellando correctamente. Esto podría deberse a defectos en la junta de la puerta o a que la puerta decorativa esté ajustada incorrectamente o sea demasiado pesada. Para obtener más información, consulte la sección de solución de problemas relativos al hielo.

Solución de problemas

Si tiene algún problema con el aparato, deberá revisar la sección de solución de problemas antes de llamar al servicio de atención al cliente.

Si el electrodoméstico no funciona, compruebe que:

- El electrodoméstico recibe energía.
- Los fusibles de la carcasa están intactos y el fusible del enchufe no se ha fundido.
- El frigorífico no se ha apagado.
- La toma del enchufe funciona correctamente. Puede comprobarlo enchufando otro aparato eléctrico para ver si la toma está averiada.

Si el electrodoméstico funciona, pero no muy bien, compruebe que:

- El electrodoméstico no está sobrecargado.
- El termostato está ajustado en una temperatura apropiada.
- Las puertas cierran correctamente.
- El sistema de refrigeración, situado en la parte trasera del aparato, está limpio y libre de polvo, y no toca la pared trasera.
- Hay suficiente ventilación en las paredes laterales y traseras.

Si el electrodoméstico hace ruido, compruebe que:

- El electrodoméstico está nivelado y estable.
- Las paredes laterales y traseras están despejadas, y no hay nada que se apoye en el aparato.
- Nota: El gas refrigerante del frigorífico puede hacer un ligero burbujeo o gorgoteo, incluso cuando el compresor no está funcionando.

Si el electrodoméstico emite un pitido, compruebe que:

- Las puertas están cerradas. Si una puerta se queda abierta, sonará una alarma después de 60 segundos.

Si se ha formado hielo en la pared trasera del frigorífico:

- Es normal que se formen algunas gotas de hielo en la pared trasera del frigorífico. Esto no es una avería del electrodoméstico.
- Asegúrese de que ningún objeto del interior del frigorífico esté en contacto con la pared trasera.

- Compruebe que haya alguna resistencia al abrir la puerta del electrodoméstico. Si se abre al más mínimo toque puede significar que es necesario sustituir la junta de la puerta.
- Revise la junta de la puerta para ver si hay pliegues, residuos o daños. Si observa alguno y no puede solucionar el problema por sí mismo, póngase en contacto con el servicio de atención al cliente para proceder a la sustitución de la junta.
- Esto puede deberse a que la puerta o puertas decorativas no están bien ajustadas. Si no está seguro, pídale a su instalador que revise las puertas decorativas.

Si se ha formado un exceso de hielo en el congelador:

- Compruebe que haya alguna resistencia al abrir la puerta del electrodoméstico. Si se abre al más mínimo toque puede significar que es necesario sustituir la junta de la puerta.
- Revise la junta de la puerta para ver si hay pliegues, residuos o daños. Si observa alguno y no puede resolver el problema por sí mismo, póngase en contacto con el servicio de atención al cliente para proceder a la sustitución de la junta.
- Esto puede deberse a que la puerta o puertas decorativas no están bien ajustadas. Si no está seguro, pídale a su instalador que revise las puertas decorativas.

Si una o varias de las unidades LED del interior del electrodoméstico no funcionan:

- Póngase en contacto con el servicio de atención al cliente para concertar una visita de mantenimiento.

Preparación de la instalación

Este electrodoméstico no debe instalarse nunca cerca de fuentes de calor, tales como elementos calefactores o placas de cocina, ni en lugares húmedos.

Solicite la ayuda de otra persona, o dos, para instalar este electrodoméstico. Este electrodoméstico puede tener bordes afilados. Utilice los EPI adecuados para la tarea y el entorno.

- Para asegurarse de que el electrodoméstico esté nivelado, debe utilizar las patas de altura regulable situadas en la parte delantera del electrodoméstico.
- El sistema de refrigeración de la parte trasera del electrodoméstico no debe tocar la pared trasera. Cuanto mayor sea la separación, mejor.
- El electrodoméstico debe instalarse con una ventilación adecuada. Asegúrese de que haya espacio libre por encima del electrodoméstico para permitir la salida del aire y que haya espacio entre la parte trasera del electrodoméstico y la pared.

Ventilación

La principal consideración al instalar cualquier unidad de refrigeración en una cocina personalizada es la ventilación. El calor extraído del compartimento de refrigeración debe disiparse en la atmósfera. Una ventilación incorrecta puede provocar el fallo prematuro del compresor, un consumo excesivo de energía, el fallo total del sistema y puede invalidar la garantía suministrada con el electrodoméstico. Para los productos que se vayan a instalar en un módulo elevado, será necesario cumplir los requisitos siguientes:

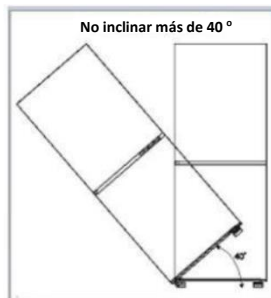

Se debe prever una toma de aire en algún punto de la línea de armarios para permitir la entrada de aire. En este ejemplo, se muestra un respiradero de zócalo debajo del frigorífico.

Se debe hacer un corte en el zócalo debajo del frigorífico/congelador y rematarlo con la rejilla de ventilación.

También se puede quitar una pequeña sección del zócalo para permitir la entrada de aire en la unidad (se recomienda 600 mm x 10 mm).

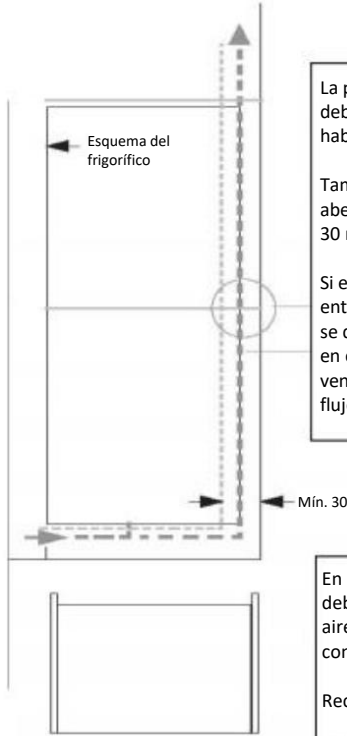

Vista en planta del hueco de ventilación trasero

La parte superior del armario debe estar ventilada hacia la habitación

Tamaño recomendado de la abertura de ventilación: 500 x 30 mm

Si el mobiliario no permite la entrada de aire en la habitación, se deberá instalar un respiradero en el zócalo u otro medio de ventilación para garantizar un flujo de aire natural

En la parte trasera del armario, debe haber espacio para que el aire frío pueda pasar sobre el condensador.

Recomendado: 500 x 35 mm

Se aprecia claramente el canal abierto en la parte trasera. Para el correcto funcionamiento del electrodoméstico, es importante que la parte superior de la carcasa no esté bloqueada. En la mayoría de los módulos suele haber un canal con una profundidad de 40-50 mm.

Es necesario que haya un orificio de ventilación en el zócalo de la unidad que permita la entrada de aire a la zona del compresor y el intercambiador de calor.

Por regla general, cuanto más aire pueda entrar y salir, mejor y más eficiente será el funcionamiento del producto.

Instrucciones de instalación (bisagra corredera)

Con la ayuda de otra persona, o dos, introduzca el aparato en el armario. En la base del aparato hay dos placas de metal. Coloque los separadores blancos suministrados en estas placas. Asegúrese de que los bordes de la base del armario.



x2

Introduzca el aparato en la columna colocándolo en el lateral opuesto a las bisagras, y asegúrese de que hay una separación de 3-5 mm.

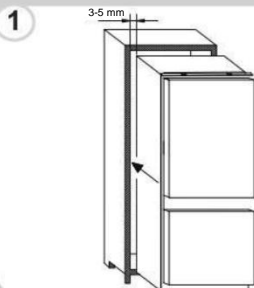

Después de comprobar que la puerta del aparato y la puerta de la columna coinciden, coloque las tapas de plástico que se incluyen en la bolsa de accesorios.

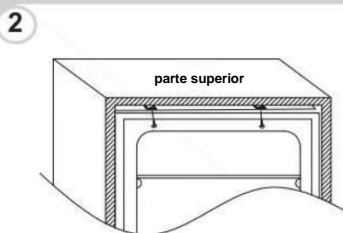

Atornille la parte inferior del aparato.

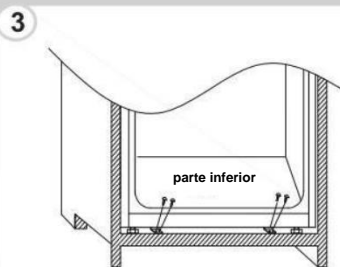

Coloque la junta en el aparato, cortando la parte sobrante si es necesario. Coloque las tapas de plástico en las partes inferiores.

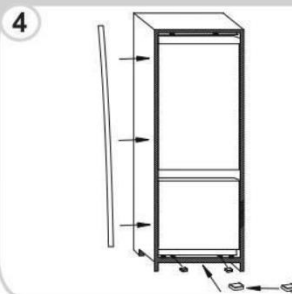

Utilice un destornillador de cruz para aflojar el pasador de conexión situado debajo de la bisagra central derecha y ajústelo para atornillarlo a la pared derecha del armario.

5

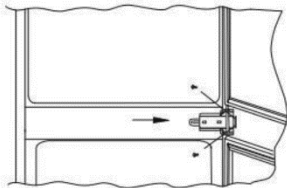

Montaje de las puertas integradas

- Asegúrese de que haya un espacio de 3 a 4 mm entre el lado sin bisagras y la pared del armario.
- Coloque el deslizador en el soporte y fíjelo a la puerta del armario a una distancia de 20 a 22 mm desde el borde del tablero, como se muestra en la imagen siguiente, asegurándose de que esté en la posición central y horizontal dentro del soporte. Apriete firmemente a mano.
- Rellene el hueco en el lado sin bisagras con la junta/banda de sellado proporcionada.
- El aspecto final de los deslizadores de la puerta debe ser similar al de la imagen siguiente, que muestra 2 deslizadores en su posición.

Asegúrese de que las puertas del aparato se abren, cierran y sellan correctamente.

Una vez completado, y si está satisfecho con el ajuste del aparato en el armario, doble y encaje las partes de los separadores blancos marcados con una "S", como se muestra en la línea punteada del esquema. Deje el resto de la tapa del separador en su posición sobre las placas de metal.

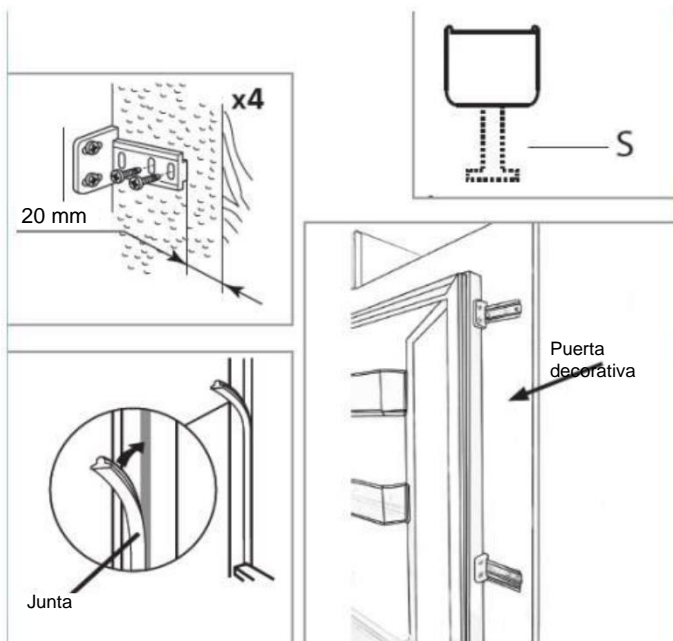

Importante: Al finalizar la instalación, compruebe que el aparato está asegurado dentro de la unidad y que la(s) puerta(s) se abren y se cierran correctamente. Si no hay resistencia de las juntas de las puertas al abrirlas, es probable que las puertas del aparato o las decorativas no estén bien colocadas.

SUMMARY

SAFETY INFORMATION.....	2
SCRAPPING OLD APPLIANCES	3
Conformity	4
Energy Saving	4
Before first use	4
Fridge use.....	5
Freezer use.....	6
Chiller zone drawer.....	6
Storage	7
Control panel.....	8
LED light replacement instructions	10
Care and Cleaning;Defrosting	11
Troubleshooting.....	12
Installation preparation	13
Ventilation.....	14
Installtion Instruction (slidinghinge).....	16
Mounting the fascia doors.....	17

Thank you for purchasing this product.

Before using your refrigerator, please carefully read this instruction manual in order to maximize its performance. Store all documentation for subsequent use or for other owners. This product is intended solely for household use or similar applications such as:

The kitchen area for personnel in shops, offices and other working environments
On farms, by clients of hotels, motels and other environments of a residential type
At bed and breakfasts(B&B)

For catering services and similar applications not for retail sale.

This appliance must be used only for purposes of storage of food, any other use is considered dangerous and the manufacturer will not be responsible for any omissions. Also, it is recommended that you take note of the warranty conditions.

SAFETY INFORMATION



Warning; Risk of fire / flammable materials

This appliance is not intended for use by persons (including children) with reduced physical, sensory or mental capabilities, or lack of experience and knowledge, unless they have been given supervision or instruction concerning use of the appliance by a person responsible for their safety.

Children should be supervised to ensure that they do not play with the appliance.

If the supply cord is damaged, it must be replaced by the manufacturer, its service agent or similarly qualified persons in order to avoid a hazard.

WARNING: Keep ventilation openings, in the appliance enclosure or in the built-in structure, clear of obstruction.

WARNING: Do not use mechanical devices or other means to accelerate the defrosting process, other than those recommended by the manufacturer.

WARNING: Do not damage the refrigerant circuit.

WARNING: Do not use electrical appliances inside the food storage compartments of the appliance, unless they are of the type recommended by the manufacturer.

WARNING: When positioning the appliance, ensure the supply cord is not trapped or damaged.

WARNING: Do not locate multiple portable socket-outlets or portable power supplies at the rear of the appliance.

Do not store explosive substances such as aerosol cans with a flammable propellant in this appliance.

This appliance is intended to be used in household and similar applications such as

- staff kitchen areas in shops, offices and other working environments;
- farm houses and by clients in hotels, motels and other residential type environments;
- bed and breakfast type environments;
- catering and similar non-retail applications.

Please according to local regulations regarding disposal of the appliance for its flammable refrigerant and blowing gas.

If the LED lamp is damaged, it must be replaced by the manufacturer, its service agent or similarly qualified persons in order to avoid a hazard

WARNING: To avoid a hazard due to instability of the appliance, it must be fixed in accordance with the instructions

SCRAPPING OLD APPLIANCES



This appliance is marked according to the European directive 2012/19/EU on Waste Electrical and Electronic Equipment (WEEE).

WEEE contains both polluting substances (which can cause negative consequences for the environment) and basic components (which can be re-used). It is important to have WEEE subjected to specific treatments, in order to remove and dispose properly all pollutants, and recover and recycle all materials.

Individuals can play an important role in ensuring that WEEE does not become an environmental issue; it is essential to follow some basic rules:

- WEEE should not be treated as household waste;
- WEEE should be handed over to the relevant collection points managed by the municipality or by registered companies. In many countries, for large WEEE, home collection could be present.

In many countries, when you buy a new appliance, the old one may be returned to the retailer who has to collect it free of charge on a one-to-one basis, as long as the equipment is of equivalent type and has the same functions as the supplied equipment.

Conformity

By placing the  mark on this product, we are confirming compliance to all relevant European safety, health and environmental requirements which are applicable in legislation for this product.

Energy Saving

For better energy saving we suggest :

- Installing the appliance away from heat sources and not exposed to direct sunlight and in a well ventilated room.
- Avoid putting hot food into the refrigerator to avoid increasing the internal temperature and therefore causing continuous functionaliting of the compressor.
- Do not excessively stuff foods so as to ensure proper air circulation.
- Defrost the appliance in case there is ice to facilitate the transfer of cold.
- In case of absence of electrical energy, it is advisable to keep the refrigerator door closed.
- Open or keep the doors of the appliance open as little as possible
- Avoid adjusting the setting to temperatures too cold.
- Remove dust present on the rear of the appliance

Before first use

You must allow the fridge to settle for at least four hours prior to switching the power on.

It is recommended that you clean the interior of the appliance prior to first use, using a solution of bicarbonate of soda and warm water and then thoroughly drying the interior. The fridge may have an odor to it at first use. This will disappear as the appliance cools.

Please note:

The appliance will start 5°C for fridge and -18°C for freezer and work continuously until it comes down to the correct temperature. If the appliance is switched off, you should allow five minutes before switching it on again to prevent unnecessary damage to the compressor. Never store inflammable or explosive items and strong corrosive acids or alkalis in the appliance. This fridge cools your food by making the inside back of the cavity cold. It is normal for frost to build up on this surface; it then dissipates and drains through a small drain at the bottom, where it evaporates harmlessly. The presence of frosting at the back is not a malfunction of the fridge.

Fridge use

- Never put liquids in the refrigerator uncovered.
- Never put hot foods in the refrigerator. Warm food should be allowed to cool to room temperature before being put into the refrigerator.
- Nothing should rest against the rear wall of the refrigerator, as this will cause frost and possible condensation problems which will be difficult to remove.
- Make sure food is clean and any extra water is wiped away before putting into the fridge.
- Wrap or cover food before putting into the fridge. This will help prevent the loss of moisture, keep food fresh and avoid unpleasant odors.
- Sort foods prior to storing. Any foods to be used soon should be stored at the front of the shelf to prevent deterioration caused by the door being open for prolonged periods.
- Do not overfill the fridge. There should be sufficient space between the foods to allow the cool air to circulate.
- Thawing frozen foods in the fridge compartment will help to keep the temperature low and save energy.
- Never store raw meats on shelves above cooked meats or other produce. This will help to prevent juices from raw meat contaminating other foodstuffs.

Freezer use

- The freezer compartments are designed to store only frozen food.
- Never put hot or warm foods in the freezer, allow them to cool fully before putting them into the freezer.
- Follow the instructions on the food packaging for storage of frozen food. If no information is provided, foods should not be stored for more than three months after the purchase date.
- Store food in small packages (ideally less than 1kg). This reduces the freezing time and improves the quality of the food after thawing.
- Wrap food before putting into the freezer. To stop the wrapping sticking together, ensure it is dry.
- Label the food before freezing with information including type of food and dates of storage and expiry.
- Once food is thawed, it must not be refrozen. Only defrost as much food as is required to prevent wastage.
- Bottled or canned drinks should not be stored in the freezer compartments as they could explode.
- The maximum amount of fresh food that can be frozen within a 24 hour period is 2.6kg.
- Do not attempt to freeze more than the maximum amount.

Chiller Zone drawer

- The temperature inside the My Zone drawer can be regulated from +3°C to -3°C. This is the ideal drawer to store meat and fish. .

Storage

The fridge section is for short term food storage. Although low temperatures can be maintained, extended periods of food storage is not recommended. As the cold air circulates within the fridge, the temperature can vary between the different sections. As such, foods should be stored in different sections according to type.

1. Butter, cheeses etc.
2. Food in jars and bottles
3. Drinks, e.g. milk
4. Cooked food
5. Yogurts, preserves etc.
6. 75cl bottles or ready meals etc.
7. Fruit and vegetables
8. Fresh meat and fish/fruit and vegetables

The fridge shelves can be moved according to the storage requirements within the fridge section. To move the shelf, lift up the rear section and then pull it outwards.

To replace, slide the shelf back into the slot, and then lower the rear section.

The most energy-saving configuration requires drawers, food box and shelves to be positioned in the product, please refer to the above pictures.

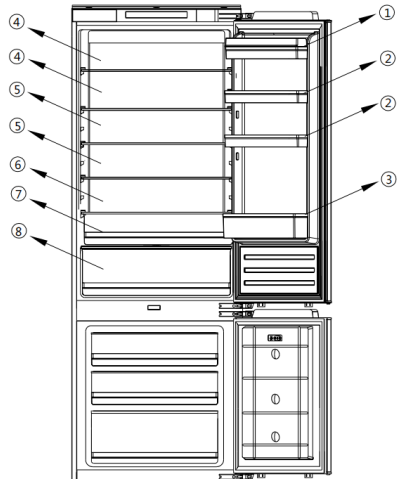
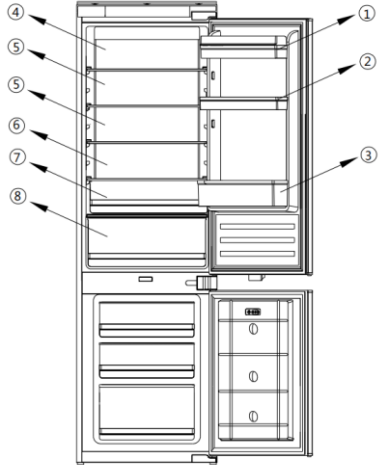



Control panel





1. First time of switching on the appliance, this appliance always works at settings: 5°C for fridge, 0°C for My Zone and -18°C for freezer. If you want to adjust the temperature or functions manually, press the button to conduct the operations. Temperature ranges of adapt zone from -3°C to 3°C.

2. Fridge temperature adjustment –press button  on left part of control panel to achieve different temperatures from 2°C to 8°C.

3. Freezer temperature adjustment –press button on  right part of control panel to achieve different temperatures from -15°C to -25°C.

4. Chiller Zone drawer adjustment function: this button  controls temperature. By pressing on this button, the digit will go from -3° to +3°. This function can be on/off by continuously pressing for three seconds (shows OFF).

5. Fast cooling function –Press button , light of button illumines and fast cooling function is turned on, fridge starts to work automatically at temperature setting 2°C and quits after 24 hours, light of symbol eliminates.

6. Holiday function–Press button , light of button illumines, holiday function is turned on and whole appliance starts to work automatically at settings: fridge at 17°C and freezer at -18°C.

7. Eco function – Press button  on control panel, eco function is turned on and button illumines, fridge compartment works at setting 5°C and freezer compartment works at setting of -18°C.The adapt zone works at setting of 3°C.



8. Fast freezing function – Press button , light of button illumines and freezer start to work at fast freezing function, temperature setting -25°C. After 24 hours, fast freezing function quits automatically.

9. Press button for 3 seconds to switch off your appliance and the button illumines, power is cut off. Internal lamps eliminate, compressor stops working. Press the button  for 3 seconds to

switch on your appliance, the symbol illuminated and power is connected again.

10. On the no frost models, there is a function: compulsive defrosting. Press the buttons

+  for 5 seconds to switch on the compulsive defrosting function to clean the freezer

evaporator and digital of freezer temperature shine. Press the button  +  3 seconds to switch off the compulsive defrosting function, and the digital of freezer temperature eliminate.

10 Fault display

This appliance has 'fault display & alarm' function. Once the sensors got fault, there are alarms displayed on the temperature displaying, the appliance still cools but professional service engineer should be called and check the appliance.

F2 – Sensor of adapt zone

F3 – Sensor of fridge apartment

F4 – Sensor of freezer compartment

F5 – Sensor of defrosting

2E – Fault of fan/motor in freezer

CE– Communication fault between main panel and display panel.

The above Errors only show on display, no voice

Over temperature alarm in freezer: after freezer temperature arrives at the set temperature, after that, if the temperature rises to $>-1^{\circ}\text{C}$, the alarm will start, accompany with flash of freezer temperature digit. Press any button to cancel the voice alarm. The flash will remain until the temperature is $<-1^{\circ}\text{C}$.

PS: Main board locates in compressor compartment

POSITION	CONDITIONS
5°C/ -18 °C	Summer or ambient temperature between 25-35 °C
5°C/ -18 °C	Spring, autumn or ambient temperature between 15-25 °C
5°C/ -18 °C	Winter, or ambient temperature between 5-15 °C
Super freezing function	Quick freeze
Super cooling function	Super cooling

LED light replacement instructions

Note: the LED light is set to be non replaceable by the user and needs to be replaced by professionals.

Lighting parameters: 12V / 10W

1. Unplug the power plug.
2. Remove the aluminum alloy trim strip on the top of the LED surface light source, and then remove the left and right fixing screws.

Steps ① and ② are shown below.

3. Replace the spare LED light board.
4. Replace the aluminum alloy trim strip in turn.

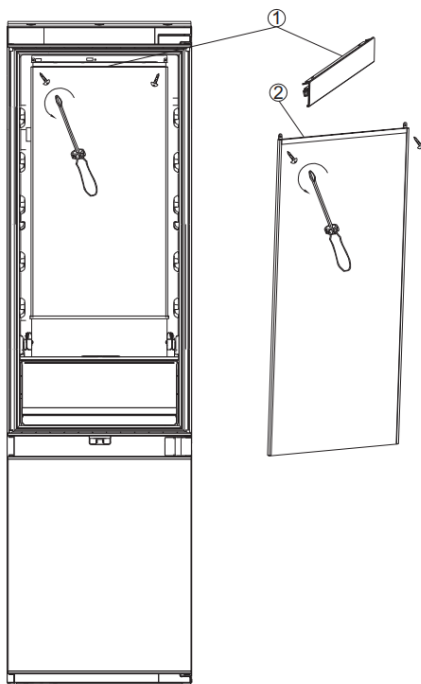

Care and Cleaning

Always disconnect the appliance from the power supply before any cleaning or maintenance.

The fridge and freezer sections should be cleaned using a solution of bicarbonate of soda and lukewarm water. Do not use abrasive products or detergents. After washing, rinse and dry thoroughly.

Clean the shelves and balconies separately by hand with a mild solution of washing up liquid and water. Do not put them in the dishwasher.

If the appliance is not to be used for prolonged periods of time, unplug and clean the appliance. The doors should be left slightly ajar to prevent the formation of mildew and unpleasant odors.

Defrosting

The product has a no frost system which is designed to prevent the heavy build up of ice. Under normal use, there should be no need to regularly defrost the freezer system.

Please note: If you are regularly finding a heavy build up of ice, or pools of water, in the freezer section then it is likely that the door is not sealing properly. This could be due to a defective door seal or an incorrectly fitted, or overly heavy, decor door. For more information see the troubleshooting section about ice.

Troubleshooting

If you have any problems with your appliance, you should check the troubleshooting prior to calling Customer Care.

If the appliance is not working, check:

- That there is power to the appliance.
- The house fuses are intact and the fuse in the plug has not blown.
- The fridge has not been turned off.
- The plug socket is functioning fine. To check this, plug another electrical appliance in to see if the socket is faulty.

If the appliance is working, but not very well, check:

- The appliance is not overloaded.
- The thermostat is set to an appropriate temperature.
- The doors are closing properly.
- The cooling system at the rear of the appliance is clean and free of dust, and not touching the rear wall.
- There is enough ventilation at the side and rear walls.

If the appliance is noisy, check:

- The appliance is level and stable.
- The side and rear walls are clear, and there is nothing resting on the appliance.
- Note: The cooling gas in the refrigerator may make a slight bubbling or gurgling noise, even when the compressor is not running.

If the appliance is beeping, check:

- That the doors are closed. An alarm will sound after 60 seconds of a door being open.

If ice has formed on the back wall of the fridge:

- It is normal for some ice droplets to form on the back wall of the fridge. This does not constitute a fault with the appliance.
- Ensure that no items inside the fridge are in contact with the back wall.

- Check that there is some resistance when opening the door of the appliance. If it opens at the slightest touch it may mean that the door seal needs to be replaced.
- Check the door seal for any kinks, debris or damage. If you notice any, and are unable to resolve the issue yourself, contact Customer Care so that the seal can be replaced.
- This can be due to the decor door(s) not being properly fitted. If you are at all unsure, ask your fitter to check the décor doors.

If excessive ice has formed in the freezer:

- Check that there is some resistance when opening the door of the appliance. If it opens at the slightest touch it may mean that the door seal needs to be replaced.
- Check the door seal for any kinks, debris or damage. If you notice any, and are unable to resolve the issue yourself, contact Customer Care so that the seal can be replaced.
- This can be due to the decor door(s) not being properly fitted. If you are at all unsure, ask your fitter to check the decor doors.

If one or more of the LED units within the appliance is not working:

- Contact Customer Care to arrange a service visit.

Installation preparation

This appliance must never be installed close to heat sources, e.g. heating elements or cookers, nor in damp places.

Seek the help of another individual, or two, when installing this appliance. This appliance may have sharp edges. Wear adequate PPE for the task and environment.

- To ensure the appliance is level, you should use the height adjustable feet at the front of the appliance.
- The cooling system at the rear of the appliance must not touch the rear wall. The greater the gap, the better.
- The appliance must be installed with adequate ventilation. Ensure that there is clearance above the appliance to allow air to escape and that there is space between the rear of the appliance and the wall.

Ventilation

The main consideration when installing any refrigeration unit into a fitted kitchen is ventilation. The heat removed from the cooling compartment needs to be dissipated into the atmosphere. Incorrect ventilation can lead to premature compressor failure, excessive power consumption, total system failure and may invalidate the warranty provided with the appliance. For products intended to be installed into a tall housing unit, the following requirements need to be met:

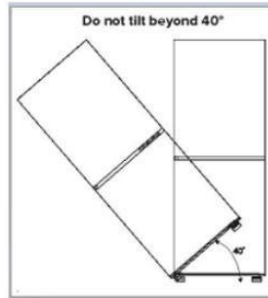

An air intake should be provided somewhere in the cabinet run to allow free air in. In this example, a plinth vent is shown underneath the refrigerator.

A cutout should be made in the plinth below the fridge/freezer and this finished neatly using the air vent grille.

Alternatively, a thin section of the plinth can be removed to allow air into the unit (recommended 600mm x 10mm)

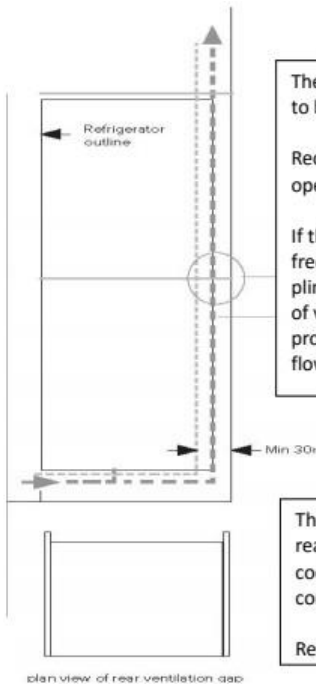

The top of the cabinet needs to be vented into the room.

Recommended size of vent opening: 500 x 30mm.

If the furniture does not allow free air into the room then a plinth vent, or other means of ventilation needs to be provided to ensure a natural flow of air.

There should be space at the rear of the cabinet to allow cool air to be drawn over the condenser.

Recommended: 500 x 35mm

The open channel at the rear is clearly shown. For the correct operation of the appliance it is important that the top of the housing unit is not blocked off. A channel depth of 40-50mm is normal with most units.

A ventilation hole is required in the plinth of the unit; this allows air to be drawn over the compressor & heat exchange.

As a rule, the more air that can get in and out, the better and more efficient the operation of the product.

Installation Instruction (sliding hinge)

With the help of another individual, or two, move the appliance into the cabinet. There are two metal plates at the base of the appliance. Fit the supplied white spacers to these plates. Ensure that the lips of the cabinet base.



Insert the appliance into the column placing it on the opposite site of the hinges, and make sure 3–5 mm distance gap.

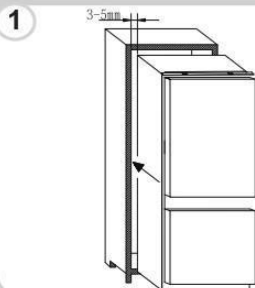

After ensuring the match between appliance door and column door, fix the plastic covers from accessories bag.

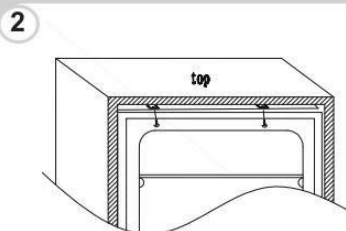

Screw the appliance lower part.

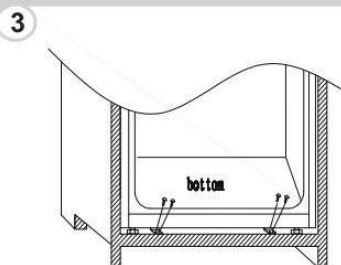

Fit the seal to the appliance, cut off the excessive part if necessary. Fit the bottom parts with plastic covers.

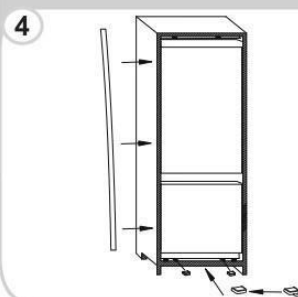

Use a cross-screwdriver to loosen the connecting pin underneath the right middle hinge, and adjust to screw onto the right cabinet wall.

5

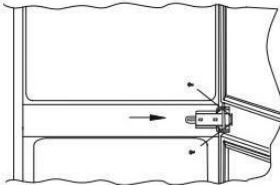

Mounting the fascia doors

- Ensure that there is a gap of 3 to 4mm between the non-hinged side and the cabinet wall.
- Locate the slider in the bracket and fix the slider to the fascia door 20 to 22mm from the edge of the fascia as shown in following pic., ensuring that the slider is positioned centrally and horizontally within the bracket. Tighten securely by hand.
- Fill the gap on the non-hinged side with the gasket/seal strip provided.
- The finished look for the door sliders should be similar to those shown in following pic., which shows 2 sliders in place.

Ensure the appliance doors open, close and seal properly.

Once complete, and if you are happy with the fit of the appliance in the cabinet, bend and snap the parts of the white spacers marked 'S' as shown by the dotted outline. Leave the rest of the spacer cover in place over the metal plates.

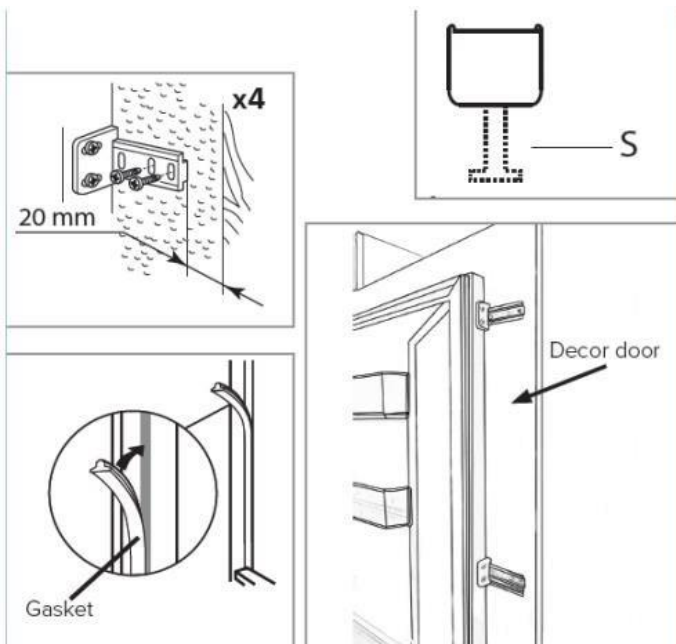

Important: After completing the installation, check that the appliance is secured within the unit and that the door(s) close and open properly. If there is no resistance from the door seals when opening the doors, then it is probable that the appliance and/or decor doors are not fitted properly.

RÉSUMÉ

INFORMATIONS SUR LA SÉCURITÉ	2
MISE AU REBUT DE VIEUX APPAREILS.....	3
Conformité	4
Économies d'énergie.....	4
Avant la première utilisation.....	4
Utilisation du réfrigérateur	5
Utilisation du congélateur.....	6
Bac à viande	6
Stockage.....	7
Panneau de commande	8
Instructions pour le remplacement des lampes LED	10
Entretien et nettoyage.....	11
Dépannage	12
Préparation de l'installation.....	13
Ventilation.....	14
Instruction d'installation (charnière coulissante)	16
Montage des portes de façade	17

Nous vous remercions d'avoir acheté ce produit.

Avant d'utiliser votre réfrigérateur, veuillez lire attentivement ce manuel d'instructions afin d'optimiser ses performances. Conserver toute la documentation pour une utilisation ultérieure ou pour d'autres propriétaires. Ce produit est destiné uniquement à un usage domestique ou à des applications similaires telles que :

Les espaces de cuisine du personnel dans les magasins, les bureaux et les autres environnements de travail Les fermes, pour les clients des hôtels, motels et autres environnements de type résidentiel de type chambres d'hôtes (B&B)

Les services de restauration et les applications similaires, pas pour la vente au détail.

Cet appareil ne doit être utilisé qu'à des fins de conservation des aliments. Toute autre utilisation est considérée comme dangereuse et le fabricant ne sera pas responsable de toute omission. Il est également recommandé de prendre connaissance des conditions de garantie.

INFORMATIONS SUR LA SÉCURITÉ



Avertissement : risque d'incendie / matériaux inflammables

Cet appareil n'est pas destiné à être utilisé par des personnes (y compris les enfants) aux capacités physiques, sensorielles ou mentales réduites, ou manquant d'expérience et de connaissances, sans surveillance ou sans avoir reçu d'instructions concernant l'utilisation de l'appareil de la part d'une personne responsable de leur sécurité.

Les enfants doivent être surveillés pour s'assurer qu'ils ne jouent pas avec l'appareil.

Si le cordon d'alimentation est abîmé, il doit être remplacé par le fabricant, son agent de service ou d'autres personnes de qualification similaire afin d'éviter les dangers.

AVERTISSEMENT : N'obstruez pas les bouches d'aération dans l'enveloppe de l'appareil ou dans la structure intégrée.

AVERTISSEMENT : N'utilisez pas de dispositifs mécaniques ou d'autres moyens pour accélérer le processus de dégivrage, autres que ceux recommandés par le fabricant.

AVERTISSEMENT : N'endommagez pas le circuit de refroidissement.

AVERTISSEMENT : N'utilisez pas d'appareils électriques dans les compartiments d'entreposage des aliments de l'appareil, sauf s'ils sont du type recommandé par le fabricant.

AVERTISSEMENT : Lorsque vous mettez l'appareil en place, assurez-vous que le cordon d'alimentation n'est pas coincé ou endommagé.

AVERTISSEMENT : Ne placez pas de prises multiples ou de blocs d'alimentation portables à l'arrière de l'appareil.

N'entreposez pas de substances explosives telles que des aérosols contenant du gaz propulseur inflammable dans cet appareil.

Cet appareil est destiné à être utilisé dans des applications domestiques et similaires telles que :

- les cuisines du personnel dans les magasins, les bureaux et autres environnements de travail ;
- les fermes et les clients dans des hôtels, des motels et d'autres environnements de type résidentiel ;
- les environnements de type chambres d'hôtes ;
- la restauration et d'autres applications similaires non destinées à la vente au détail.

Respectez les réglementations locales concernant la mise au rebut de l'appareil pour son réfrigérant inflammable et le gaz qu'il dégage.

Si la lampe LED est abîmée, elle doit être remplacée par le fabricant, son agent de service ou d'autres personnes qualifiées du même type afin d'éviter les dangers.

AVERTISSEMENT : Pour éviter tout risque dû à l'instabilité de l'appareil, il doit être fixé conformément aux instructions.

MISE AU REBUT DE VIEUX APPAREILS



Cet appareil est conforme à la directive européenne 2012/19/CE relative aux déchets d'équipements électriques et électroniques (DEEE).

Les DEEE contiennent à la fois des substances polluantes (qui peuvent avoir des conséquences négatives sur l'environnement) et des composants de base (qui peuvent être réutilisés). Il est important de soumettre les DEEE à des traitements spécifiques, afin d'éliminer et de mettre au rebut de manière appropriée tous les polluants, et de récupérer et de recycler tous les matériaux.

Les particuliers peuvent jouer un rôle important en veillant à ce que les DEEE ne deviennent pas un problème environnemental ; il est essentiel de suivre quelques règles de base :

- Les DEEE ne doivent pas être traités comme des déchets ménagers ;
- Les DEEE doivent être remis aux points de collecte appropriés, gérés par la municipalité ou par des entreprises agréées. Dans de nombreux pays, la collecte à domicile est possible pour les DEEE de grande taille.

Dans de nombreux pays, lorsque vous achetez un nouvel appareil, l'ancien peut être retourné au détaillant qui doit le récupérer gratuitement, sur une base individuelle, à condition que l'équipement soit d'un type équivalent et qu'il ait les mêmes fonctions que l'équipement fourni.

Conformité

En apposant la marque  sur ce produit, nous garantissons la conformité à toutes les exigences européennes pertinentes en matière de sécurité, de santé et d'environnement qui sont applicables dans la législation pour ce produit.

Économies d'énergie

Pour de meilleures économies d'énergie, il est conseillé de suivre les consignes suivantes :

- Installez l'appareil à l'écart des sources de chaleur, non exposé à la lumière directe du soleil et dans une pièce bien ventilée.
- Évitez de mettre des aliments chauds dans le réfrigérateur afin d'éviter d'augmenter la température interne et de provoquer un fonctionnement continu du compresseur.
- Ne remplissez pas trop l'appareil avec les aliments afin d'assurer une bonne circulation de l'air.
- Dégivrez l'appareil en présence de glace pour faciliter le transfert du froid.
- En cas d'absence d'énergie électrique, il est conseillé de garder la porte du réfrigérateur fermée.
- Ouvrez ou maintenez les portes de l'appareil aussi peu ouvertes que possible.
- Évitez d'ajuster le réglage à des températures trop froides.
- Enlevez la poussière présente à l'arrière de l'appareil.

Avant la première utilisation

Vous devez laisser le réfrigérateur se stabiliser pendant au moins quatre heures avant de le mettre sous tension.

Il est recommandé de nettoyer l'intérieur de l'appareil avant la première utilisation, à l'aide d'une solution de bicarbonate de soude et d'eau chaude, puis de sécher soigneusement l'intérieur. Le réfrigérateur peut dégager une odeur lors de sa première utilisation. Elle disparaîtra au fur et à mesure que l'appareil refroidira.

Remarque :

L'appareil démarrera à 5 °C pour le réfrigérateur et à -18 °C pour le congélateur et fonctionne en continu jusqu'à ce qu'il atteigne la bonne température. Si l'appareil est éteint, attendez cinq minutes avant de le rallumer pour éviter tout dommage inutile du compresseur. Ne stockez jamais d'articles inflammables ou explosifs ni d'acides ou d'alcalins fortement corrosifs dans l'appareil. Ce réfrigérateur refroidit vos aliments en rendant l'intérieur de la cavité froide. Il est normal que du givre s'accumule sur cette surface ; il se dissipe ensuite et s'écoule par un petit drain situé en bas, d'où il s'évapore sans danger. La présence de givre à l'arrière n'est pas un dysfonctionnement du réfrigérateur.

Utilisation du réfrigérateur

- Ne mettez jamais de liquides dans le réfrigérateur sans les couvrir.
- Ne mettez jamais d'aliments chauds dans le réfrigérateur. Les aliments chauds doivent d'abord refroidir à température ambiante avant d'être placés dans le réfrigérateur.
- Rien ne doit toucher la paroi arrière du réfrigérateur, car cela produirait du givre et d'éventuels problèmes de condensation qui pourraient être difficiles à éliminer.
- Assurez-vous que les aliments sont propres et que tout excès d'eau est essuyé avant de les mettre au réfrigérateur.
- Emballez ou couvrez les aliments avant de les mettre au réfrigérateur. Cela permet d'éviter la perte d'humidité, de conserver la fraîcheur des aliments et d'éviter les odeurs désagréables.
- Trier les aliments avant de les stocker. Les aliments à consommer rapidement doivent être stockés sur le devant de la clayette pour éviter toute détérioration due à l'ouverture prolongée de la porte.
- Ne remplissez pas trop le réfrigérateur. Il doit y avoir suffisamment d'espace entre les aliments pour permettre à l'air frais de circuler.
- La décongélation des aliments congelés dans le compartiment réfrigérateur permet de maintenir une basse température et d'économiser de l'énergie.
- Ne stockez jamais de viandes crues sur des clayettes situées au-dessus de viandes cuites ou d'autres produits. Cela permet d'éviter que le jus de la viande crue ne contamine les autres aliments.

Utilisation du congélateur

- Les compartiments du congélateur sont conçus pour stocker uniquement des aliments congelés.
- Ne mettez jamais d'aliments chauds ou tièdes dans le congélateur, laissez-les refroidir complètement avant de les mettre dans le congélateur.
- Suivez les instructions figurant sur l'emballage pour la conservation des aliments congelés. Si aucune information n'est fournie, les aliments ne doivent pas être conservés pendant plus de trois mois après la date d'achat.
- Conservez les aliments en petits paquets (dans l'idéal, moins de 1 kg). Cela permet de réduire le temps de congélation et d'améliorer la qualité des aliments après décongélation.
- Emballez les aliments avant de les mettre au congélateur. Pour éviter que l'emballage ne colle, assurez-vous qu'il est sec.
- Avant la congélation, étiquetez les aliments en indiquant notamment le type d'aliment et les dates de conservation et de péremption.
- Une fois que les aliments sont décongelés, ils ne doivent pas être recongelés. Pour éviter le gaspillage, ne décongelez que la quantité d'aliments nécessaire.
- Les boissons en bouteille ou en canette ne doivent pas être stockées dans les compartiments de congélation car elles pourraient exploser.
- La quantité maximale d'aliments frais pouvant être congelés sur une période de 24 heures est de 2,6 kg.
- N'essayez pas de congeler plus que la quantité maximale.

Bac à viande

- La température à l'intérieur du bac My Zone peut être réglée entre +3 °C et -3 °C. C'est le tiroir idéal pour conserver la viande et le poisson.

Stockage

La partie réfrigérateur est destinée au stockage d'aliments à court terme. Bien qu'il soit possible de maintenir des températures basses, il n'est pas recommandé de conserver les aliments pendant de longues périodes. Étant donné que de l'air froid circule dans le réfrigérateur, la température peut varier entre les différentes sections. Ainsi, les aliments doivent être stockés dans des sections différentes en fonction de leur type.

1. Beurre, fromages, etc.
2. Aliments en bocaux et bouteilles
3. Boissons, par exemple le lait
4. Aliments cuits
5. Yaourts, conserves, etc.
6. Bouteilles de 75 cl ou plats préparés, etc.
7. Fruits et légumes
8. Viande et poisson frais/fruits et légumes

Les clayettes du réfrigérateur peuvent être déplacées en fonction des besoins de rangement de la partie réfrigérateur. Pour déplacer une clayette, levez la section arrière, puis tirez-la vers l'extérieur.





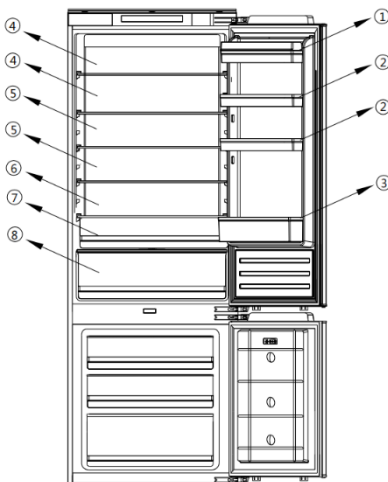
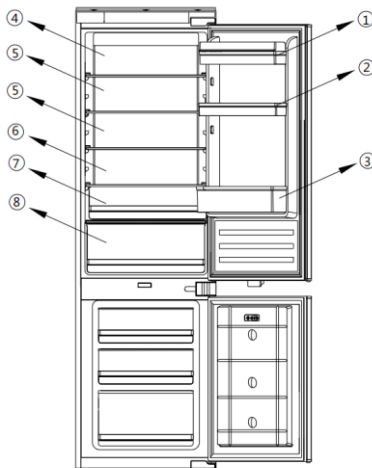

Pour la remettre en place, faites glisser la clayette dans son emplacement, puis abaissez la section arrière.





La configuration la plus économe en énergie nécessite que les tiroirs, la boîte à aliments et les étagères soient positionnés dans le produit, veuillez vous référer aux images ci-dessus.



Panneau de commande



1. Lors de la première mise en marche, l'appareil fonctionne toujours selon les réglages suivants : 5 °C pour le réfrigérateur, 0 °C pour My Zone et -18°C pour le congélateur. Si vous souhaitez régler manuellement la température ou les fonctions, appuyez sur la touche pour effectuer les opérations. Plage de température de la zone d'adaptation de - 3 °C to 3 °C.
2. Réglage de la température du réfrigérateur - appuyez sur la touche  sur la partie gauche du panneau de commande pour obtenir différentes températures de 2 à 8 °C.
3. Réglage de la température du congélateur - appuyez sur la touche  sur la partie droite du panneau de commande pour obtenir différentes températures de -15 à -25 °C.
4. Fonction de réglage du bac à viande : cette touche  permet de contrôler la température. En appuyant sur cette touche, le chiffre passe de -3° à +3°. Cette fonction peut être activée/désactivée en appuyant de manière continue pendant trois secondes (affiche OFF).
5. Fonction de refroidissement rapide - Appuyez sur la touche  , la lumière du bouton s'allume et la fonction de refroidissement rapide est activée, le réfrigérateur commence à fonctionner automatiquement à la température de 2 °C et s'arrête au bout de 24 heures, la lumière du symbole s'éteint.
6. Fonction vacances - Appuyez sur la touche  , la lumière du bouton s'allume, la fonction vacances est activée et l'ensemble de l'appareil commence à fonctionner automatiquement aux réglages : réfrigérateur à 17 °C et congélateur à -18 °C.
7. Fonction éco - Appuyez sur la touche  du panneau de commande, la fonction éco est activée et le bouton s'allume, le compartiment réfrigérateur fonctionne au réglage de 5 °C et le compartiment congélateur au réglage de -18 °C. La zone d'adaptation fonctionne au réglage de 3 °C.
8. Fonction de congélation rapide - Appuyez sur la touche  , la lumière du bouton s'allume et le congélateur commence à fonctionner en fonction de congélation rapide, réglage de la température de -25 °C. Après 24 heures, la fonction de congélation rapide s'arrête automatiquement.
9. Appuyez sur le bouton pendant 3 secondes pour éteindre votre appareil et le bouton s'allume, l'alimentation est coupée. Les lampes internes s'éteignent, le compresseur s'arrête de fonctionner. Appuyez sur la touche  pendant 3 secondes pour allumer votre appareil, le symbole s'allume et le courant est rétabli.

10. Sur les modèles anti-givre, il existe une fonction : le dégivrage compulsif. Appuyez sur les boutons  +  pendant 5 secondes pour activer la fonction de dégivrage compulsif afin de nettoyer l'évaporateur du congélateur et de faire briller les chiffres de la température du congélateur. Appuyez sur la touche  +  3 secondes pour désactiver la fonction de dégivrage compulsif, et les chiffres de la température du congélateur s'éliminent.

10 Affichage des défauts

Cet appareil est doté d'une fonction d'affichage des défauts et d'alarme. Lorsque les capteurs sont défectueux, des alarmes s'affichent sur l'écran d'affichage de la température, l'appareil continue de refroidir mais un technicien doit être appelé pour vérifier l'appareil.

F2 - Capteur de la zone d'adaptation

F3 - Capteur du compartiment réfrigérateur

F4 - Capteur du compartiment congélateur

F5 - Capteur de dégivrage

2E - Défaut du ventilateur/moteur du congélateur

CE- Défaut de communication entre le panneau principal et le panneau d'affichage.

Les erreurs ci-dessus ne s'affichent qu'à l'écran, sans alarme sonore

Alarme de surchauffe du congélateur : une fois que la température du congélateur a atteint la température programmée, si la température augmente de >-1 °C, l'alarme se déclenche, accompagnée du clignotement du chiffre de la température du congélateur. Appuyez sur n'importe quel bouton pour arrêter l'alarme sonore. La lumière clignotante reste allumée jusqu'à ce que la température soit de <-1 °C.

PS : La carte principale se trouve dans le compartiment du compresseur

POSITION	CONDITIONS
5 °C/ -18 °C	Été ou température ambiante entre 25 et 35 °C
5 °C/ -18 °C	Printemps, automne ou température ambiante entre 15 et 25 °C
5 °C/ -18 °C	Hiver, ou température ambiante comprise entre 5 et 15 °C
Fonction super congélation	Congélation rapide
Fonction super refroidissement	Refroidissement rapide

Instructions pour le remplacement des lampes LED

Remarque : la lampe LED est conçue pour ne pas être remplacée par l'utilisateur et doit être remplacée par des techniciens.

Paramètres d'éclairage : 12 V / 10 W

1. Débrancher la fiche d'alimentation.
2. Retirer la baguette en alliage d'aluminium sur le dessus de la source lumineuse de surface à LED, puis retirer les vis de fixation gauche et droite.

Les étapes ① et ② sont indiquées ci-dessous.

3. Remplacer la carte d'éclairage LED de rechange.
4. Remplacer ensuite la baguette en alliage d'aluminium.

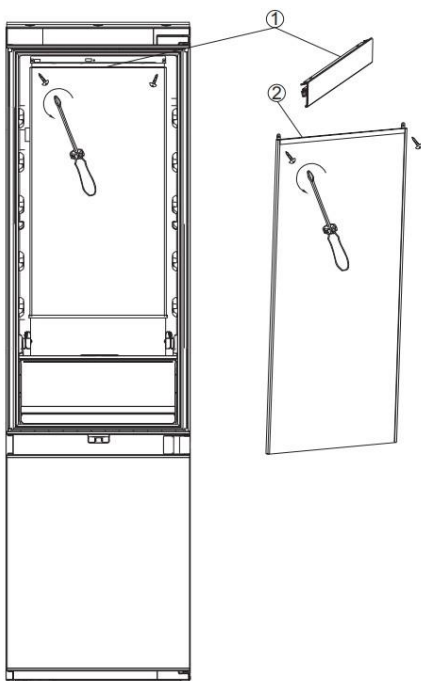

Entretien et nettoyage

Débranchez toujours l'appareil de l'alimentation électrique avant tout nettoyage ou entretien.

Les parties du réfrigérateur et du congélateur doivent être nettoyées avec une solution de bicarbonate de soude et d'eau tiède. N'utilisez pas de produit ou de détergents abrasifs. Après le lavage, rincez et essuyez soigneusement.

Nettoyez les clayettes et les bacs de porte séparément à la main avec une solution douce de détergent à vaisselle et d'eau. Ne les mettez pas dans le lave-vaisselle.

Si l'appareil ne va pas être utilisé pendant une période prolongée, débranchez-le et nettoyez-le. Laissez les portes légèrement entrouvertes pour éviter la formation de moisissures et d'odeurs désagréables.

Dégivrage

Le produit est doté d'un système anti-givre conçu pour empêcher la formation de glace. Dans des conditions normales d'utilisation, il ne devrait pas être nécessaire de dégivrer régulièrement le système de congélation.

Remarque : Si vous constatez régulièrement une forte accumulation de glace ou des flaques d'eau dans le congélateur, il est probable que la porte ne soit pas correctement étanche. Cela peut être dû à un joint de porte défectueux ou à une porte décorative mal ajustée ou trop lourde. Pour plus d'informations, consultez la section de dépannage concernant la glace.

Dépannage

Si vous avez des problèmes avec votre appareil, consultez cette section avant d'appeler le service clientèle.

Si l'appareil ne fonctionne pas, vérifiez :

- Que l'appareil est alimenté en électricité.
- Que les fusibles de votre logement sont intacts et que le fusible de la prise n'a pas sauté.
- Que le réfrigérateur n'a pas été éteint.
- Que la prise de courant fonctionne bien. Pour vérifier cela, branchez un autre appareil électrique pour voir si la prise est défectueuse.

Si l'appareil fonctionne, mais pas très bien, vérifiez :

- Que l'appareil n'est pas surchargé.
- Que le thermostat est réglé à une température appropriée.
- Que les portes se ferment correctement.
- Que le système de refroidissement à l'arrière de l'appareil est propre et sans poussière, et ne touche pas le mur.
- Que la ventilation est suffisante sur les parois latérales et arrière.

Si l'appareil est bruyant, vérifiez :

- Que l'appareil est nivelé et stable.
- Que les parois latérales et arrière sont dégagées, et que rien ne repose sur l'appareil.
- Remarque : Le gaz de refroidissement du réfrigérateur peut émettre un léger bruit de bulles ou de gargouillis, même lorsque le compresseur n'est pas en marche.

Si l'appareil émet des bips, vérifiez :

- Que les portes sont fermées. Une alarme se déclenche après 60 secondes d'ouverture d'une porte.

Si de la glace s'est formée sur la paroi arrière du réfrigérateur :

- Il est normal que quelques gouttes de glace se forment sur la paroi arrière du réfrigérateur. Cela ne constitue pas un défaut de l'appareil.
- Assurez-vous qu'aucun article situé à l'intérieur du réfrigérateur n'est en contact avec la paroi arrière.

- Vérifiez qu'il y a une certaine résistance lorsque vous ouvrez la porte de l'appareil. Si elle s'ouvre au moindre contact, cela peut signifier que le joint de la porte doit être remplacé.
- Vérifiez que le joint de la porte n'est pas tordu, rempli de débris ou endommagé. Si c'est le cas et que vous ne parvenez pas à résoudre le problème vous-même, contactez le service clientèle afin de faire remplacer le joint.
- Cela peut être dû à un mauvais montage de la ou des portes décoratives. Si vous avez le moindre doute, demandez à votre installateur de vérifier les portes décoratives.

Si une quantité excessive de glace s'est formée dans le congélateur :

- Vérifiez qu'il y a une certaine résistance lorsque vous ouvrez la porte de l'appareil. Si elle s'ouvre au moindre contact, cela peut signifier que le joint de la porte doit être remplacé.
- Vérifiez que le joint de la porte n'est pas tordu, rempli de débris ou endommagé. Si c'est le cas et que vous ne parvenez pas à résoudre le problème vous-même, contactez le service clientèle afin de faire remplacer le joint.
- Cela peut être dû à un mauvais montage de la ou des portes décoratives. Si vous avez le moindre doute, demandez à votre installateur de vérifier les portes décoratives.

Si une ou plusieurs des LED de l'appareil ne fonctionnent pas :

- Contactez le service clientèle pour prendre rendez-vous pour une visite de réparation.

Préparation de l'installation

Cet appareil ne doit jamais être installé à proximité de sources de chaleur, par exemple des éléments chauffants ou des cuisinières, ni dans des endroits humides.

Faites-vous aider par une ou deux autres personnes lors de l'installation de cet appareil. Cet appareil peut présenter des arêtes vives. Porter un EPI adapté à la tâche et à l'environnement.

- Pour s'assurer que l'appareil est nivelé, il convient d'utiliser les pieds réglables en hauteur situés à l'avant de l'appareil.
- Le système de refroidissement situé à l'arrière de l'appareil ne doit pas toucher le mur du fond. Plus l'espace est grand, mieux c'est.
- L'appareil doit être installé de manière à ce qu'il soit suffisamment ventilé. Veillez à ce qu'il y ait un espace libre au-dessus de l'appareil pour permettre à l'air de s'échapper et à ce qu'il y ait un espace entre l'arrière de l'appareil et le mur.

Ventilation

Le principal élément à prendre en compte lors de l'installation d'un appareil de réfrigération dans une cuisine est la ventilation. La chaleur sortant du compartiment de refroidissement doit être dissipée dans l'atmosphère. Une ventilation incorrecte peut entraîner une panne prématurée du compresseur, une consommation d'énergie excessive, une panne totale du système, et peut annuler la garantie fournie avec l'appareil. Pour les produits destinés à être installés dans un meuble de grande hauteur, les exigences de la page suivante doivent être respectées :

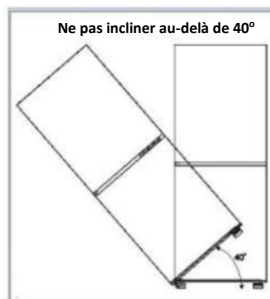

Une prise d'air doit être prévue quelque part dans l'armoire pour permettre à l'air libre de pénétrer. Dans cet exemple, un évent de socle est montré sous le réfrigérateur.

Une découpe doit être pratiquée dans la plinthe sous le réfrigérateur/congélateur, et la grille d'aération doit être utilisée pour la finition.

Il est également possible de retirer une fine section de la plinthe pour permettre à l'air d'entrer dans l'unité (recommandé : 600 mm x 10 mm)

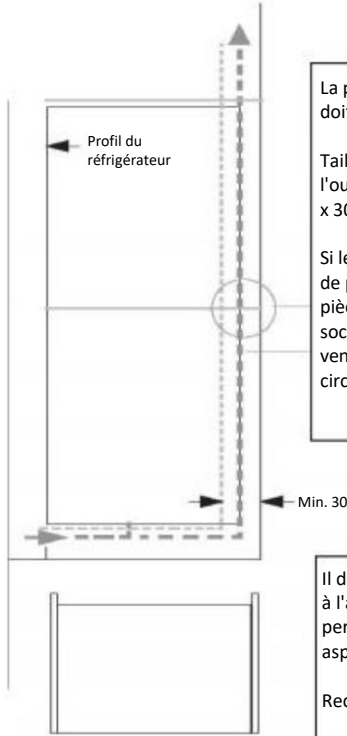

Vue en plan de l'espace de ventilation arrière

La partie supérieure de l'armoire doit être ventilée dans la pièce.

Taille recommandée de l'ouverture de la prise d'air : 500 x 30 mm.

Si le mobilier ne permet pas à l'air de pénétrer librement dans la pièce, il faut prévoir un évent de socle ou un autre moyen de ventilation pour assurer une circulation naturelle de l'air.

Il doit y avoir un espace suffisant à l'arrière de l'armoire pour permettre à l'air frais d'être aspiré au-dessus du condenseur.

Recommandé : 500 x 35 mm

L'espace ouvert à l'arrière est clairement visible. Pour le bon fonctionnement de l'appareil, il est important que la partie supérieure de celui-ci ne soit pas obstruée. Une profondeur d'espace de 40 à 50 mm est normale pour la plupart des appareils.

Un trou de ventilation est nécessaire dans le socle de l'unité ; il permet à l'air d'être aspiré au-dessus du compresseur et de l'échangeur de chaleur.

En règle générale, plus l'air peut entrer et sortir, plus le produit fonctionne bien et efficacement.

Instruction d'installation (charnière coulissante)

Avec l'aide d'une ou de deux autres personnes, faites entrer l'appareil dans le placard. Il y a deux plaques métalliques à la base de l'appareil. Montez les entretoises blanches fournies sur ces plaques. Veillez à ce que les bords de la base de l'armoire soient bien alignés.



Insérer l'appareil dans la colonne en le plaçant à l'opposé des charnières, en veillant à respecter un écart de 3 à 5 mm.

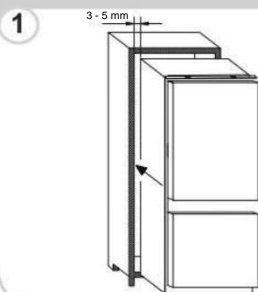

Après avoir vérifié la correspondance entre la porte de l'appareil et la porte de la colonne, fixez les couvercles en plastique du sac d'accessoires.

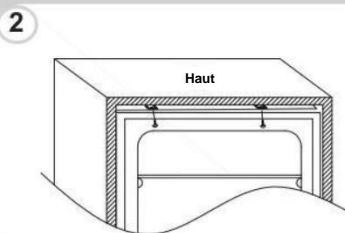

Visser la partie inférieure de l'appareil.

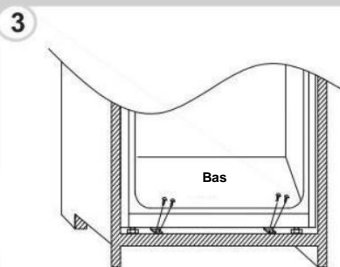

Monter le joint sur l'appareil, couper la partie excédentaire si nécessaire. Placer les parties inférieures avec des protections en plastique.



À l'aide d'un tournevis cruciforme, desserrer l'axe de connexion situé sous la charnière centrale droite et ajustez-le pour qu'il se visse sur la paroi droite de l'armoire.

5

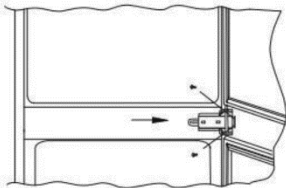

Montage des portes de façade

- Veillez à ce qu'il y ait un espace de 3 à 4 mm entre le côté sans charnière et la paroi du placard.
- Placez la coulisse dans le support et fixez-la à la porte frontale à 20-22 mm du bord du panneau frontal, comme indiqué sur l'image suivante, en veillant à ce que la coulisse soit positionnée au centre et à l'horizontale dans le support. Serrez fermement à la main.
- Remplissez l'espace sur le côté sans charnière avec le joint/la bande d'étanchéité fourni.
- L'aspect final des glissières de porte doit être similaire à celui de l'image suivante, qui montre 2 glissières en place.

Assurez-vous que les portes de l'appareil s'ouvrent et se ferment correctement, et de manière hermétique.

Une fois que vous avez terminé, et si vous êtes satisfait de l'ajustement de l'appareil dans le placard, pliez et enclenchez les parties des entretoises blanches marquées « S » comme indiqué par le contour en pointillé. Laissez le reste du couvercle de l'entretoise en place sur les plaques métalliques.

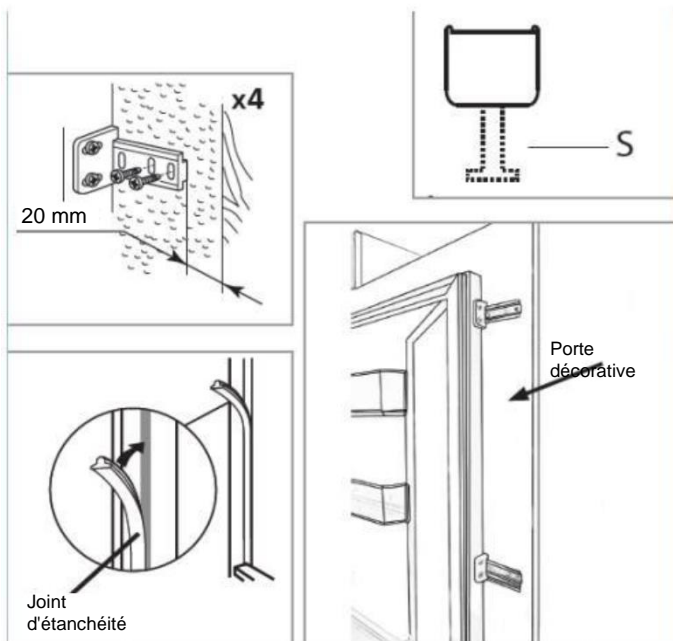

Important : Une fois l'installation terminée, vérifiez que l'appareil est bien fixé dans l'unité et que la ou les portes se ferment et s'ouvrent correctement. S'il n'y a pas de résistance des joints de porte lors de l'ouverture des portes, il est probable que l'appareil et/ou les portes décoratives ne soient pas correctement installés.



RESUMO

INFORMAÇÕES DE SEGURANÇA.....	2
DESMANTELAMENTO DE ELECTRODOMÉSTICOS ANTIGOS.....	3
Conformidade	4
Poupança de energia.....	4
Antes da primeira utilização	4
Utilização do frigorífico	5
Utilização do congelador.....	6
Gaveta da zona de refrigeração	6
Armazenamento	7
Painel de controlo	8
Instruções de substituição da luz LED	10
Cuidados e limpeza	11
Resolução de problemas.....	12
Preparação da instalação.....	13
Ventilação	14
Instruções de instalação (dobradiça deslizante).....	16
Montagem das portas do painel de proteção.....	17

Obrigado por adquirir este produto.

Antes de utilizar o seu frigorífico, leia atentamente este manual de instruções para maximizar o seu desempenho. Guarde toda a documentação para utilização posterior ou para outros proprietários. Este produto destina-se exclusivamente a utilização doméstico ou a aplicações semelhantes, tais como:

A área de copa para funcionários em lojas, escritórios e outros ambientes de trabalho Em quintas, por clientes de hotéis, motéis e outros ambientes de tipo residencial Em pensões (B&B)

Para serviços de restauração e aplicações semelhantes, não para venda a retalho.

Este eletrodoméstico só deve ser utilizado para a conservação de alimentos; qualquer outra utilização é considerada perigosa e o fabricante não se responsabiliza por eventuais omissões. Além disso, recomenda-se que tome nota das condições de garantia.

INFORMAÇÕES DE SEGURANÇA



Aviso: perigo de incêndio/materiais inflamáveis

Este eletrodoméstico não se destina à utilização por pessoas (incluindo crianças) com capacidade físicas, sensoriais e mentais reduzidas ou sem a experiência ou conhecimento, a menos que devidamente supervisionadas ou instruídas acerca da utilização do eletrodoméstico por alguém responsável pela sua segurança.

As crianças devem ser supervisionadas para garantir que não brincam com o eletrodoméstico.

Se o cabo de alimentação estiver danificado, deve ser substituído pelo fabricante, pelo seu agente de serviço de assistência autorizado ou por um técnico devidamente qualificado a fim de evitar situações de perigo.

AVISO: Mantenha desobstruídas as aberturas de ventilação, as do espaço de encastramento do eletrodoméstico ou as incorporadas na estrutura.

AVISO: Não utilize dispositivos mecânicos ou outros meios para acelerar o processo de descongelação, para além dos recomendados pelo fabricante.

AVISO: Não danifique o circuito de refrigeração.

AVISO: Não utilize eletrodomésticos elétricos no interior dos compartimentos de conservação de alimentos do eletrodoméstico, exceto se forem do tipo recomendado pelo fabricante.

AVISO: Ao posicionar o eletrodoméstico, certifique-se de que o cabo de alimentação não está preso ou danificado.

AVISO: Não coloque blocos de tomadas múltiplas ou geradores portáteis na parte de trás do eletrodoméstico.

Não armazene substâncias explosivas neste equipamento, tais como aerossóis com um propulsor inflamável.

Este eletrodoméstico destina-se a ser utilizado em aplicações domésticas e similares, tais como

- áreas de copa para funcionários em lojas, escritórios e outros ambientes de trabalho;
- casas agrícolas e por clientes em hotéis, motéis e outros ambientes residenciais;
- ambientes do tipo pousada;
- catering e aplicações similares não retalhistas.

Proceda de acordo com os regulamentos locais relativos à eliminação do eletrodoméstico para o refrigerante inflamável e gás insuflado.

Se a lâmpada LED estiver danificada, deve ser substituída pelo fabricante, pelo seu agente de serviço de assistência autorizado ou por um técnico devidamente qualificado a fim de evitar situações de perigo

AVISO: Para evitar perigos devido à instabilidade do eletrodoméstico, este deve ser fixado de acordo com as instruções

DESMANTELAMENTO DE ELECTRODOMÉSTICOS ANTIGOS



Este eletrodoméstico está marcado de acordo com a diretiva europeia 2012/19/UE relativa aos resíduos de equipamentos elétricos e eletrónicos (REEE).

Os REEE contêm substâncias poluentes (que podem causar consequências negativas para o ambiente) e componentes básicos (que podem ser reutilizados). É importante que os REEE sejam submetidos a tratamentos específicos, a fim de remover e eliminar corretamente todos os poluentes e recuperar e reciclar todos os materiais. Os indivíduos podem desempenhar um papel importante para garantir que os REEE não se tornam um problema ambiental; é essencial seguir algumas regras básicas:

- Os REEE não devem ser tratados como resíduos domésticos;
- Os REEE devem ser entregues nos pontos de recolha relevantes geridos pelo município ou por empresas registadas. Em muitos países, no caso de REEE de grandes dimensões, poderá haver recolha ao domicílio.

Em muitos países, quando se compra um novo eletrodoméstico, o antigo pode ser devolvido ao retalhista que o deve recolher gratuitamente numa base individual, desde que o equipamento seja de tipo equivalente e tenha as mesmas funções que o equipamento fornecido.

Conformidade

Ao colocar a marca  neste produto, estamos a confirmar a conformidade com todos os requisitos europeus relevantes em matéria de segurança, saúde e ambiente que são aplicáveis na legislação a este produto.

Poupança de energia

Para uma melhor poupança de energia, sugerimos:

- Instalar o eletrodoméstico longe de fontes de calor, não exposto à luz solar direta e num local bem ventilado.
- Evitar colocar alimentos quentes no frigorífico para não aumentar a temperatura interna e, conseqüentemente, provocar o funcionamento contínuo do compressor.
- Não encher demasiado com alimentos para garantir uma circulação de ar adequada.
- Descongelar o eletrodoméstico em caso de gelo para facilitar a transferência do frio.
- Em caso de falha de energia elétrica, é aconselhável manter a porta do frigorífico fechada.
- Abrir ou manter as portas do eletrodoméstico abertas o menos possível
- Evitar regular a definição para temperaturas demasiado frias.
- Remover o pó presente na parte traseira do eletrodoméstico

Antes da primeira utilização

É necessário deixar o frigorífico em repouso durante pelo menos quatro horas antes de o ligar à corrente elétrica. Recomenda-se que limpe o interior do frigorífico combinado antes da primeira utilização, utilizando uma solução de bicarbonato de sódio e água morna, secando depois cuidadosamente o interior. Antes da primeira utilização, o frigorífico pode ter um odor desagradável. Esse odor desaparece à medida que o eletrodoméstico arrefece.

Tenha em atenção:

O eletrodoméstico irá começar a funcionar a 5 °C para o frigorífico e a -18 °C para o congelador e trabalhará continuamente até atingir a temperatura correta. Se desligar o frigorífico combinado, deve aguardar cinco minutos antes de o voltar a ligar, para evitar danos desnecessários no compressor. Nunca guarde objetos inflamáveis ou explosivos, nem substâncias ácidas ou alcalinas altamente corrosivas no frigorífico combinado. Este frigorífico refrigera os alimentos, mediante o arrefecimento do painel traseiro do compartimento interior. É normal que nessa superfície haja acumulação de cristais de gelo, que se dissipam e escoam através de um pequeno dreno ao fundo, evaporando naturalmente. A presença de gelo na parte de trás não é um sinal de avaria do frigorífico.

Utilização do frigorífico

- Nunca coloque líquidos sem tampa no frigorífico.
- Nunca coloque alimentos quentes no frigorífico. Os alimentos quentes devem arrefecer à temperatura ambiente antes de serem guardados no frigorífico.
- Não deve haver nada encostado à parede traseira do frigorífico, porque isso causará problemas de congelamento e possíveis condensações que serão difíceis de remover.
- Certifique-se de que os alimentos estão limpos e de que removeu toda a água em excesso, antes de colocar os alimentos no frigorífico.
- Embrulhe ou cubra os alimentos antes de colocá-los no frigorífico. Isto ajudará a evitar a perda de humidade, a manter os alimentos frescos e a prevenir odores desagradáveis.
- Organize os alimentos antes de os guardar. Os alimentos que serão consumidos em breve devem ser guardados na parte da frente da prateleira para evitar a deterioração causada pelo facto de a porta permanecer aberta por prolongados períodos.
- Não encha demasiado o frigorífico. Deve haver espaço suficiente entre os alimentos para permitir a circulação do ar frio.
- A descongelação de alimentos congelados no compartimento do frigorífico ajudará a manter a temperatura baixa e a poupar energia.
- Nunca guarde carnes cruas em prateleiras por cima de carnes cozinhadas ou outros produtos. Isso ajudará a evitar que os sucos da carne crua contaminem outros alimentos.

Utilização do congelador

- Os compartimentos do congelador foram concebidos para guardar apenas alimentos congelados.
- Nunca coloque alimentos quentes ou mornos no congelador, deixe-os arrefecer completamente antes de colocá-los no congelador.
- Siga as instruções de conservação presentes na embalagem dos alimentos congelados. Se não for fornecida qualquer informação, os alimentos não devem permanecer guardados por um período superior a três meses após a data de compra.
- Guarde os alimentos em embalagens pequenas (de preferência com menos de 1 kg). Isso reduz o tempo de congelação e melhora a qualidade dos alimentos, uma vez descongelados.
- Envolve os alimentos antes de os colocar no congelador. Para evitar que os invólucros se colem uns aos outros, certifique-se de que estão secos.
- Identifique os alimentos antes de os congelar com informação sobre o tipo de alimento, a data de conservação e a validade.
- Uma vez descongelados, os alimentos não devem voltar a congelar-se. Descongele apenas a quantidade de alimentos necessária para evitar desperdícios.
- As bebidas engarrafadas ou enlatadas não devem ser guardadas no congelador, dado que podem explodir.
- A quantidade máxima de alimentos frescos que podem ser congelados num período de 24 horas é de 2,6 kg.
- Não tente congelar mais do que a quantidade máxima.

Gaveta da zona de refrigeração

- A temperatura no interior da gaveta My Zone pode ser regulada de +3 °C a -3 °C. Esta é a gaveta ideal para armazenar carne e peixe.

Armazenamento

O compartimento do frigorífico destina-se à conservação de alimentos durante um curto prazo. Embora possam manter-se temperaturas baixas, não se recomenda a conservação de alimentos durante períodos prolongados. Como o ar frio circula no interior do frigorífico, a temperatura pode variar entre as diferentes partes. Desta forma, os alimentos devem ser guardados em diferentes secções do frigorífico de acordo com o tipo de alimento.

1. Manteiga, queijos, etc.
2. Alimentos em frascos e garrafas
3. Bebidas, p. ex.: leite
4. Alimentos cozinhados
5. Iogurtes, conservas, etc.
6. Garrafas de 75 cl ou refeições prontas, etc.
7. Fruta e legumes
8. Carne e peixe frescos/fruta e legumes

As prateleiras do frigorífico podem ser reposicionadas de acordo com as necessidades de arrumação no interior do frigorífico. Para retirar uma prateleira, levante a parte de trás e puxe-a para fora.





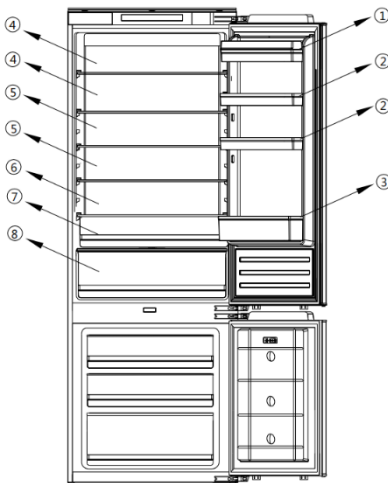
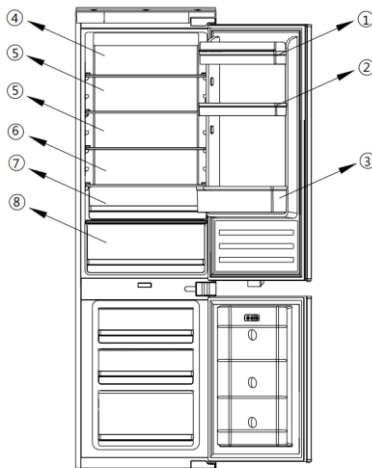



Para voltar a colocá-la, faça deslizar a prateleira sobre os suportes laterais e, depois, pouse a parte de trás.



A configuração mais económica em termos de energia requer que as gavetas, a caixa para alimentos e as prateleiras sejam colocadas no produto. Consulte as imagens acima.





Painel de controlo



1. Da primeira vez que se liga o eletrodoméstico, este funciona sempre com as definições: 5 °C para o frigorífico, 0 °C para a My Zone e -18 °C para o congelador. Se pretender ajustar manualmente a temperatura ou as funções, prima o botão para efetuar as operações. Intervalos de temperatura da zona de adaptação de -3 °C a 3 °C.
2. Ajuste da temperatura do frigorífico – prima o botão  na parte esquerda do painel de controlo para atingir diferentes temperaturas de 2 °C a 8 °C.
3. Ajuste da temperatura do congelador – prima o botão  na parte direita do painel de controlo para atingir diferentes temperaturas de -15 °C a -25 °C.
4. Função de ajuste da gaveta da zona de refrigeração: este botão  controla a temperatura. Ao premir este botão, o dígito passa de -3° para +3°. Esta função pode ser ligada/desligada premindo continuamente durante três segundos (mostra OFF).
5. Função de arrefecimento rápido – Prima o botão . A luz do botão acende-se e a função de arrefecimento rápido é ligada, o frigorífico começa a funcionar automaticamente à temperatura de 2 °C e para após 24 horas, a luz do símbolo é eliminada.
6. Função de férias – Prima o botão . A luz do botão acende-se, a função de férias é ligada e todo o eletrodoméstico começa a funcionar automaticamente nas definições: frigorífico a 17 °C e congelador a -18 °C.
7. Função Eco – Prima o botão  no painel de controlo. A função eco é ligada e o botão acende-se, o compartimento do frigorífico funciona com uma definição de 5 °C e o compartimento do congelador funciona com uma definição de -18 °C. A zona de adaptação funciona com uma definição de 3 °C.
8. Função de congelamento rápido – Prima o botão . A luz do botão acende-se e o congelador começa a funcionar na função de congelamento rápido, definição de temperatura -25 °C. Após 24 horas, a função de congelação rápida para automaticamente.
9. Prima o botão durante 3 segundos para desligar o eletrodoméstico e o botão acende-se, a alimentação é desligada. As lâmpadas internas apagam-se, o compressor deixa de funcionar. Prima o botão  durante 3 segundos para ligar o eletrodoméstico, o símbolo acende-se e a alimentação é novamente ligada.

10. Nos modelos "no frost", existe uma função: descongelação compulsiva. Prima os botões  +  durante 5 segundos para ativar a função de descongelação compulsiva para limpar o evaporador do congelador e os

números da temperatura do congelador ficarem a brilhar. Prima o botão  +  3 segundos para desativar a função de descongelação compulsiva, e os números da temperatura do congelador são eliminados.

10 Indicação de avaria

Este eletrodoméstico possui a função de "indicação e alarme de avarias". Quando os sensores estão avariados, são apresentados alarmes no ecrã de temperatura, o eletrodoméstico continua a arrefecer, mas deve ser chamado um técnico de manutenção profissional para verificar o eletrodoméstico.

F2 – Sensor da zona de adaptação

F3 – Sensor do compartimento do frigorífico

F4 – Sensor do compartimento do congelador

F5 – Sensor de descongelação

2E – Avaria do ventilador/motor do congelador

CE – Falha de comunicação entre o painel principal e o painel de visualização.

Os erros acima só aparecem no ecrã, sem voz

Alarme de temperatura excessiva no congelador: quando a temperatura do congelador chegar à temperatura definida, depois disso, se a temperatura subir para > -1 °C, o alarme começará, acompanhado do número da temperatura do congelador a piscar. Prima qualquer botão para parar o alarme sonoro. O número a piscar permanece até que a temperatura seja < -1 °C.

PS: A placa principal está localizada no compartimento do compressor

POSIÇÃO	CONDIÇÕES
5 °C/-18 °C	Verão ou temperatura ambiente entre 25-35 °C
5 °C/-18 °C	Primavera, outono ou temperatura ambiente entre 15-25 °C
5 °C/-18 °C	Inverno, ou temperatura ambiente entre 5-15 °C
Função de congelamento rápido	Congelamento rápido
Função de arrefecimento rápido	Arrefecimento rápido

Instruções de substituição da luz LED

Nota: a luz LED está configurada para não ser substituível pelo utilizador e tem de ser substituída por profissionais.

Parâmetros de iluminação: 12 V/10 W

1. Desligue a ficha de alimentação.
2. Remova a faixa de acabamento em liga de alumínio na parte superior da fonte de luz de superfície LED e, em seguida, remova os parafusos de fixação esquerdo e direito.

Os passos ① e ② são mostrados abaixo.

3. Substitua a placa de luz LED sobresselente.
4. Volte a colocar a faixa de guarnição em liga de alumínio.

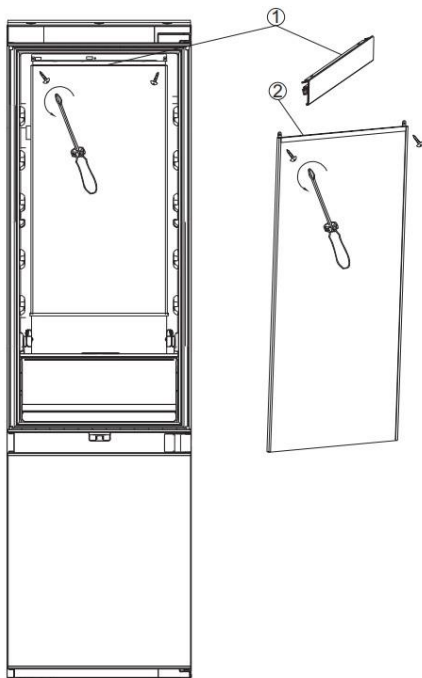

Cuidados e limpeza

Antes de realizar qualquer tarefa de limpeza ou manutenção, desligue sempre o frigorífico combinado da alimentação elétrica.

Ambos os compartimentos, frigorífico e congelador, devem ser limpos com uma solução de bicarbonato de sódio e água morna. Não utilize produtos abrasivos nem detergentes. Após a lavagem, deve enxaguar e secar muito bem.

Limpe individualmente e à mão as prateleiras e as gavetas com uma solução suave de detergente líquido e água. Não as coloque na máquina de lavar loiça.

Quando não utilizar o eletrodoméstico durante um longo período de tempo, desligue a ficha da tomada e limpe-o. As portas devem ser deixadas ligeiramente entreabertas para evitar a formação de bolor e de odores desagradáveis.

Descongelo

O eletrodoméstico dispõe de um sistema "no frost", concebido para evitar a acumulação de gelo. Em condições normais de utilização, não deve ser necessário descongelar regularmente o sistema de congelação.

Tenha em atenção: Se detetar com regularidade uma grande acumulação de gelo ou poças de água no compartimento do congelador, é provável que a porta não esteja a vedar corretamente. Isso pode dever-se a um defeito nas borrachas vedantes da porta ou a um painel decorativo mal instalado ou demasiado pesado. Para mais informações, consulte a secção sobre resolução de problemas relacionados com o gelo.

Resolução de problemas

Se tiver algum problema com o seu eletrodoméstico, deve consultar a secção de resolução de problemas antes de contactar o Serviço de Apoio ao Cliente.

Se o eletrodoméstico não estiver a funcionar, verifique se:

- o eletrodoméstico tem corrente elétrica.
- os fusíveis da casa estão intactos e se o fusível da tomada não está queimado.
- o frigorífico não foi desligado.
- a tomada está a funcionar corretamente. Para o fazer, ligue outro aparelho elétrico e comprove se a tomada tem algum defeito ou se está avariada.

Se o eletrodoméstico estiver a funcionar, mas não muito bem, verifique se:

- o frigorífico não está sobrecarregado.
- o termóstato está regulado para uma temperatura adequada.
- as portas fecham corretamente.
- o sistema de refrigeração na parte de trás do eletrodoméstico está limpo, sem pó e afastado da parede traseira.
- existe ventilação suficiente nas paredes laterais e traseiras.

Se o eletrodoméstico estiver a fazer ruídos, verifique se:

- o eletrodoméstico está nivelado e estável.
- as paredes laterais e traseira estão desobstruídas e se não há nada apoiado no eletrodoméstico.
- Nota: O gás de refrigeração do frigorífico pode fazer um ligeiro ruído de borbulhar ou gorgolejar, mesmo quando o compressor não está a funcionar.

Se o eletrodoméstico emitir um sinal sonoro, verifique se:

- as portas estão fechadas. um alarme soará, após 60 segundos da abertura de uma porta.

Se se tiver formado gelo na parede do fundo do frigorífico:

- é normal que se formem alguns cristais de gelo na parede do fundo do frigorífico.
Isso não significa que o eletrodoméstico esteja avariado.
- certifique-se de que nenhum objeto no interior do frigorífico está em contacto com a parede do fundo.

- comprove se há uma certa resistência ao abrir a porta do eletrodoméstico. Se abrir ao mais pequeno toque, pode significar que a borracha vedante da porta precisa de ser substituída.
- Inspeccione a borracha vedante da porta para ver se não existem dobras, detritos ou danos. Se notar alguma coisa e não conseguir resolver o problema sozinho, contacte o Serviço de Apoio ao Cliente para que o vedante possa ser substituído.
- Isso pode dever-se ao facto de a(s) porta(s) decorativa(s) não estar(em) corretamente instalada(s). Se não tiver a certeza, peça ao seu instalador para verificar as portas decorativas.

Se houver uma formação excessiva de gelo no congelador:

- comprove se há uma certa resistência ao abrir a porta do eletrodoméstico. Se abrir ao mais pequeno toque, pode significar que a borracha vedante da porta precisa de ser substituída.
- Inspeccione a borracha vedante da porta para ver se não existem dobras, detritos ou danos. Se notar alguma coisa e não conseguir resolver o problema sozinho, contacte o Serviço de Apoio ao Cliente para que o vedante possa ser substituído.
- Isso pode dever-se ao facto de a(s) porta(s) decorativa(s) não estar(em) corretamente instalada(s). Se não tiver a certeza, peça ao seu instalador para verificar as portas decorativas.

Se uma ou mais luzes LED do eletrodoméstico não estiver a funcionar:

- Serviço de Apoio ao Cliente para marcar uma visita do serviço de assistência.

Preparação da instalação

Este eletrodoméstico nunca deve ser instalado perto de fontes de calor, como por exemplo aparelhos de aquecimento ou fogões, nem em locais húmidos.

Solicite a ajuda de uma ou duas pessoas para instalar o eletrodoméstico. Este eletrodoméstico pode ter arestas vivas. Use o EPI adequado em função da tarefa e do local.

- Para garantir que o frigorífico está nivelado, é necessário utilizar os pés reguláveis em altura, que se situam na parte da frente do frigorífico.
- O sistema de refrigeração situado na parte de trás do frigorífico não deve estar em contacto com a parede traseira. Quanto mais espaço houver entre ambos, melhor.
- O frigorífico tem de ser instalado com uma ventilação adequada. Certifique-se de que existe espaço livre por cima do frigorífico para permitir a saída de ar e de que existe espaço entre a parte de trás do eletrodoméstico e a parede.

Ventilação

O principal aspeto a ter em conta quando se instala uma unidade de refrigeração numa cozinha com eletrodomésticos encastrados é a ventilação. O calor extraído do compartimento de refrigeração tem de dissipar para a atmosfera. Uma ventilação incorreta pode provocar uma falha prematura do compressor, um consumo excessivo de energia, uma falha total do sistema e pode invalidar a garantia do eletrodoméstico. Todos os produtos que se destinam a ser encastrados num armário alto têm de cumprir os seguintes requisitos:



Deve ser prevista uma entrada de ar algures no interior do armário para permitir a entrada de ar livre. Neste exemplo, é apresentado um ventilador de rodapé por baixo do frigorífico.

Por baixo do frigorífico/congelador deve fazer-se um recorte no rodapé e rematá-lo com a grelha de ventilação.

Em alternativa, pode remover-se uma fina secção do rodapé para permitir a entrada de ar na unidade (recomendado 600 mm x 10 mm)

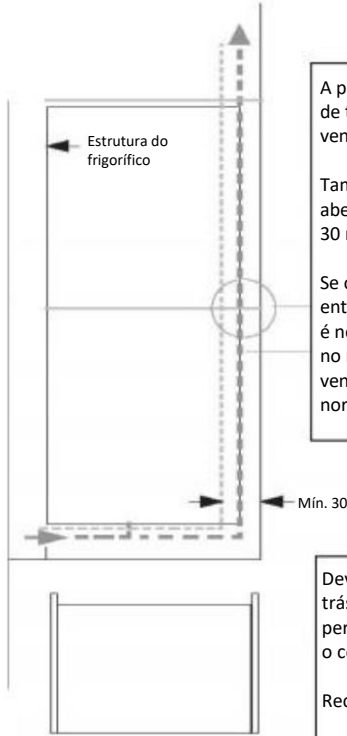

Vista do plano da abertura de ventilação da parte de trás

A parte superior do armário tem de ter uma abertura para ventilação do compartimento.

Tamanho recomendado da abertura de ventilação: 500 x 30 mm.

Se o mobiliário não permitir a entrada de ar no compartimento, é necessário prever uma abertura no rodapé ou outro meio de ventilação para garantir uma normal circulação do ar.

Deve haver espaço na parte de trás do armário de modo a permitir a entrada de ar frio para o condensador.

Recomendado: 500 x 35 mm

A abertura na parte de trás é claramente visível. Para um correto funcionamento do frigorífico é importante que a parte superior do compartimento de encastramento não esteja bloqueada. Na maioria dos frigoríficos, a abertura tem normalmente uma profundidade de 40-50 mm.

É necessário que haja um orifício de ventilação no rodapé do frigorífico; isso permite a entrada de ar para o compressor e para o permutador de calor.

Regra geral, quanto mais ar puder entrar e sair, melhor e mais eficiente será o funcionamento do produto.

Instruções de instalação (dobradiça deslizante)

Com a ajuda de uma ou duas pessoas, coloque o eletrodoméstico no armário. Existem duas placas metálicas na base do eletrodoméstico. Coloque os espaçadores brancos fornecidos nestas placas. Assegure-se de que os rebordos do armário estão assentes.



x2

Insira o eletrodoméstico na coluna, colocando-o no lado oposto das dobradiças e certifique-se de que existe uma distância de 3-5 mm.

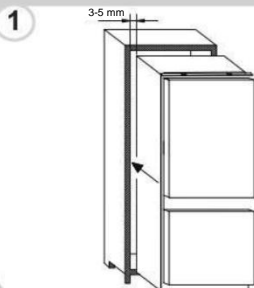

Depois de assegurar a correspondência entre a porta do eletrodoméstico e a porta da coluna, fixe as tampas de plástico do saco de acessórios.

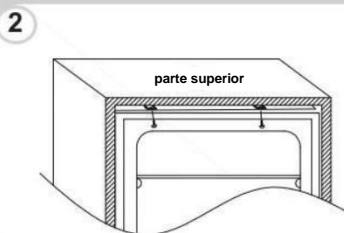

Aparafuse a parte inferior do eletrodoméstico.

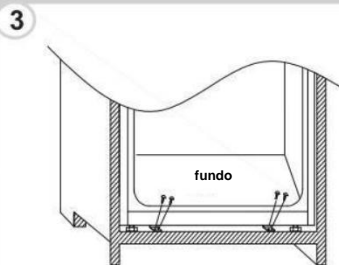

Coloque a junta no eletrodoméstico, corte a parte excessiva se necessário. Encaixe as partes inferiores com tampas de plástico.



Utilize uma chave de fendas cruzada para desapertar o pino de ligação por baixo da dobradiça central direita e ajuste para aparafusar na parede direita do armário.

5

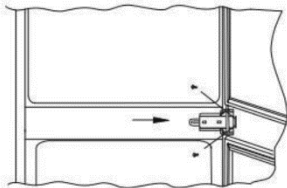

Montagem das portas do painel de proteção

- Certifique-se de que existe um espaço de 3 a 4 mm entre o lado não articulado e a parede do armário.
- Localize a corredeira no suporte e fixe-a na porta do painel de proteção a 20 a 22 mm da extremidade do painel de proteção, conforme ilustrado na imagem seguinte, certificando-se de que a corredeira está posicionada central e horizontalmente no suporte. Aperte firmemente com a mão.
- Preencha o espaço do lado não articulado com a junta/cola de vedação fornecida.
- O aspeto final das corredeiras da porta deve ser semelhante ao da imagem seguinte, que mostra 2 corredeiras no sítio.

Assegure-se de que as portas do eletrodoméstico abrem, fecham e vedam corretamente.

Uma vez terminado, e se estiver satisfeito com o encaixe do eletrodoméstico no armário, dobre e encaixe as partes dos espaçadores brancos marcados com "S", tal como indicado pelo contorno pontilhado. Deixe o resto da cobertura do espaçador no lugar sobre as placas de metal.

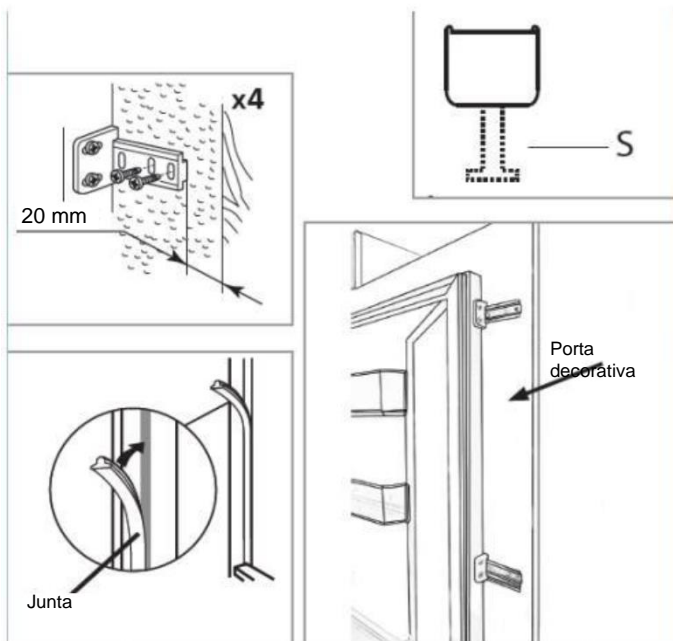

Importante: Depois de concluída a instalação, verifique se o eletrodoméstico está bem fixo no interior da unidade e se a(s) porta(s) fecha(m) e abre(m) corretamente. Se não houver resistência dos vedantes da porta ao abrir as portas, é provável que o eletrodoméstico e/ou as portas decorativas não estejam corretamente montados.

ZUSAMMENFASSUNG

SICHERHEITSINFORMATIONEN	2
VERSCHROTTUNG VON ALTGERÄTEN	3
Konformität	4
Energiesparen	4
Vor dem ersten Einsatz	4
Verwendung des Kühlschranks	5
Verwendung des Gefrierbereichs	6
Kühlzonenschublade	6
Lagerung.....	7
Bedienfeld	8
Anleitung zum Austausch von LED-Leuchten.....	10
Pflege und Reinigung	11
Fehlerbehebung	12
Vorbereitung der Installation.....	13
Belüftung.....	14
Installationsanleitung (Schiebescharnier).....	16
Montage der Türblenden.....	17

Vielen Dank, dass Sie sich für dieses Produkt entschieden haben.

Bevor Sie Ihren Kühlschrank in Betrieb nehmen, lesen Sie bitte diese Bedienungsanleitung sorgfältig durch, um seine Leistung zu optimieren. Bewahren Sie alle Unterlagen zur späteren Verwendung oder für andere Eigentümer auf. Dieses Produkt ist ausschließlich für den Gebrauch im Haushalt oder ähnliche Anwendungen gedacht, wie z.B.: Küchenbereich für Personal in Geschäften, Büros und anderen Arbeitsumgebungen Auf landwirtschaftlichen Betrieben, bei Gästen von Hotels, Motels und anderen Umgebungen mit Wohncharakter In Bed and Breakfasts (B&B)

Für Catering-Dienste und ähnliche Anwendungen, nicht für den Einzelhandelsverkauf.

Dieses Gerät darf nur für die Aufbewahrung von Lebensmitteln verwendet werden. Jegliche andere Nutzung wird als gefährlich angesehen und der Hersteller übernimmt keine Verantwortung für eventuelle Versäumnisse. Außerdem wird empfohlen, die Garantiebedingungen zu beachten.

SICHERHEITSINFORMATIONEN



Warnung; Brandgefahr / brennbare Materialien

Dieses Gerät ist nicht für die Verwendung durch Personen (einschließlich Kinder) mit eingeschränkten körperlichen, sensorischen oder geistigen Fähigkeiten oder mangelnden Erfahrungen und Kenntnissen bestimmt, es sei denn, sie werden von einer für ihre Sicherheit verantwortlichen Person ständig beaufsichtigt oder wurden in die korrekte Verwendung des Geräts eingewiesen.

KINDER müssen beaufsichtigt werden, um sicherzustellen, dass sie nicht mit dem Gerät spielen.

Wenn das Netzkabel beschädigt wird, muss es vom Hersteller, seinem Kundendienst oder einer ähnlich qualifizierten Person ausgetauscht werden, um Gefahren zu vermeiden.

WARNUNG: Halten Sie die Lüftungsöffnungen im Gerätegehäuse oder in der Einbaustruktur frei von Hindernissen.

WARNUNG: Verwenden Sie keine nicht vom Hersteller empfohlenen mechanischen Vorrichtungen oder andere Mittel, um den Auftauprozess zu beschleunigen.

WARNUNG: Beschädigen Sie nicht den Kältemittelkreislauf.

WARNUNG: Verwenden Sie keine Elektrogeräte in den Staufächern des Geräts, es sei denn, sie wurden vom Hersteller empfohlen.

WARNUNG: Achten Sie bei der Positionierung des Geräts darauf, dass das Netzkabel nicht eingeklemmt oder beschädigt wird.

WARNUNG: Bringen Sie keine Mehrfachsteckdosen oder tragbare Netzteile an der Rückseite des Geräts an.

Lagern Sie in diesem Gerät keine explosiven Medien wie z. B. Sprühdosen mit brennbarem Treibmittel.

Dieses Gerät ist für den Einsatz im Haushalt und ähnliche Anwendungen vorgesehen, wie z.B.

- Personalküchenbereiche in Geschäften, Büros und anderen Arbeitsumgebungen;
- Landhäuser, Hotels, Motels und anderen Wohnanlagen;
- Bed & Breakfast-ähnliche Umgebungen;
- Catering und ähnliche Anwendungen im Nicht-Einzelhandelsbereich.

Bitte beachten Sie die örtlichen Vorschriften zur Entsorgung des Geräts wegen seines brennbaren Kältemittels und des Treibgases.

Wenn die LED-Lampe beschädigt wird, muss sie vom Hersteller, seinem Kundendienst oder einer ähnlich qualifizierten Person ausgetauscht werden, um Gefahren zu vermeiden.

WARNUNG: Um eine Gefährdung durch Instabilität des Geräts zu vermeiden, muss es entsprechend der Anleitung befestigt werden.

VERSCHROTTUNG VON ALTGERÄTEN



Dieses Gerät ist gemäß der europäischen Richtlinie 2012/19/EU über Elektro- und Elektronik-Altgeräte (WEEE) gekennzeichnet.

Elektro- und Elektronik-Altgeräte enthalten sowohl umweltschädliche Stoffe (die negative Folgen für die Umwelt haben können) als auch Grundbestandteile (die wiederverwendet werden können). Es ist wichtig, dass Elektro- und Elektronik-Altgeräte speziellen Behandlungen unterzogen werden, damit alle Schadstoffe entfernt und ordnungsgemäß entsorgt sowie alle Materialien wiederverwertet und recycelt werden können.

Jeder Einzelne kann einen wichtigen Beitrag dazu leisten, dass Elektro- und Elektronik-Altgeräte nicht zu einem Umweltproblem werden; es ist wichtig, einige grundlegende Regeln zu beachten:

- Elektro- und Elektronik-Altgeräte sollten nicht als Hausmüll behandelt werden;
- Elektro- und Elektronik-Altgeräte sollten bei den entsprechenden Sammelstellen abgegeben werden, die von der Gemeinde oder von registrierten Unternehmen betrieben werden. In vielen Ländern könnten große Elektro- und Elektronik-Altgeräte zu Hause gesammelt werden.

In vielen Ländern kann beim Kauf eines neuen Geräts das alte Gerät kostenlos an den Händler zurückgegeben werden, der es eins zu eins abholen muss, sofern es sich um ein gleichwertiges Gerät handelt, das die gleichen Funktionen wie das gelieferte Gerät hat.

Konformität

Durch die Kennzeichnung dieses Produkts mit dem  Zeichen bestätigen wir die Einhaltung aller relevanten europäischen Sicherheits-, Gesundheits- und Umweltaanforderungen, die in der Gesetzgebung für dieses Produkt anwendbar sind.

Energiesparen

Für besseres Energiesparen empfehlen wir:

- Stellen Sie das Gerät nicht in der Nähe von Wärmequellen, nicht in direktem Sonnenlicht und in einem gut belüfteten Raum auf.
- Vermeiden Sie es, heiße Lebensmittel in den Kühlschrank zu stellen, um einen Anstieg der Innentemperatur und damit ein ständiges Arbeiten des Kompressors zu vermeiden.
- Stecken Sie den Kühlschrank nicht zu voll mit Lebensmitteln, um eine gute Luftzirkulation zu gewährleisten.
- Tauen Sie das Gerät ab, wenn es vereist ist, um die Kälteübertragung zu erleichtern.
- Bei fehlender elektrischer Energie ist es ratsam, die Kühlschranktür geschlossen zu halten.
- Öffnen Sie die Türen des Geräts und lassen Sie sie so kurz wie möglich geöffnet
- Vermeiden Sie die Einstellung auf zu kalte Temperaturen.
- Entfernen Sie den Staub auf der Rückseite des Geräts

Vor dem ersten Einsatz

Lassen Sie den Kühlschrank mindestens vier Stunden lang ruhen, bevor Sie den Strom einschalten.

Es wird empfohlen, das Innere des Geräts vor dem ersten Gebrauch mit einer Lösung aus Natron und warmem Wasser zu reinigen und anschließend gründlich zu trocknen. Der Kühlschrank kann bei der ersten Benutzung Geruch erzeugen. Dieser Geruch wird verschwinden, wenn das Gerät abkühlt.

Bitte beachten Sie:

Das Gerät startet mit 5°C für den Kühlschrank und -18°C für den Gefrierschrank und arbeitet kontinuierlich, bis es die richtige Temperatur erreicht hat. Wenn das Gerät ausgeschaltet wird, sollten Sie fünf Minuten warten, bevor Sie es wieder einschalten, um Schäden am Kompressor zu vermeiden. Bewahren Sie niemals brennbare oder explosive Gegenstände oder stark ätzende Säuren oder Laugen in dem Gerät auf. Dieser Kühlschrank kühlt Ihre Lebensmittel, indem er die Innenseite des Hohlraums kühlt. Es ist normal, dass sich Frost auf diesen Oberflächen bildet, der später schmilzt und durch einen kleinen Abfluss am Boden abläuft, wo er unschädlich verdunstet. Das Vorhandensein von Reif an der Rückwand ist keine Fehlfunktion des Kühlschranks.

Verwendung des Kühlschranks

- Bewahren Sie Flüssigkeiten niemals unbedeckt im Kühlschrank auf.
- Stellen Sie niemals heiße Lebensmittel in den Kühlschrank. Heiße oder warme Speisen sollten auf Raumtemperatur abgekühlt werden, bevor sie in den Kühlschrank gestellt werden.
- Es darf nichts an der Rückwand des Kühlschranks anliegen, da dies zu Reifbildung und Kondensationsproblemen führen könnte, die nur schwer zu beseitigen sind.
- Achten Sie darauf, dass die Lebensmittel sauber sind und überschüssiges Wasser entfernt wurde, bevor Sie sie in den Kühlschrank stellen.
- Lebensmittel sollten nur abgedeckt oder eingepackt in den Kühlschrank gestellt werden. Dadurch wird der Verlust von Feuchtigkeit verhindert, die Lebensmittel bleiben frisch und unangenehme Gerüche werden vermieden.
- Sortieren Sie die Lebensmittel vor dem Einlagern. Bald zu verbrauchende Lebensmittel sollten im vorderen Bereich der Fächer, um sie schnell herausnehmen zu können und so ein längeres Öffnen der Tür zu vermeiden.
- Füllen Sie den Kühlschrank nicht zu voll. Zwischen den Lebensmitteln sollte ausreichend Platz sein, damit die Kühlluft zirkulieren kann.
- Wenn Sie gefrorene Lebensmittel im Kühlfach auftauen, halten sie die Temperatur niedrig und Sie sparen Energie.
- Lagern Sie rohes Fleisch niemals in Fächern über gekochtem Fleisch oder ähnlichen Produkten. Dadurch wird verhindert, dass die Säfte von rohem Fleisch andere Lebensmittel verunreinigen.

Verwendung des Gefrierbereichs

- Die Gefrierfächer sind nur für die Lagerung von Tiefkühlkost vorgesehen.
- Legen Sie niemals heiße oder warme Lebensmittel in den Gefrierschrank, sondern lassen Sie sie vorher vollständig abkühlen.
- Befolgen Sie die Anweisungen auf der Lebensmittelverpackung zur Lagerung von Tiefkühlkost. Wenn keine Angaben verfügbar sind, sollten Lebensmittel für nicht länger als drei Monate nach dem Kaufdatum gelagert werden.
- Lagern Sie Lebensmittel in kleinen Verpackungen (idealerweise weniger als 1 kg). Dadurch wird die Gefrierzeit verkürzt und die Qualität der Lebensmittel nach dem Auftauen verbessert.
- Packen Sie alle Lebensmittel ein, bevor Sie sie in den Gefrierschrank legen. Damit die Umhüllung nicht anfriert, muss sie trocken sein.
- Beschriften Sie die Lebensmittel vor dem Einfrieren mit Angaben zu ihrer Art sowie zum Lager- und Verfallsdatum.
- Einmal aufgetaute Lebensmittel dürfen nicht wieder eingefroren werden. Tauen Sie nur so viele Lebensmittel auf, wie Sie gerade benötigen, um Verschwendung zu vermeiden.
- Getränke in Flaschen oder Dosen sollten nicht in Gefrierfächern gelagert werden, da sie explodieren könnten.
- Die maximale Menge an frischen Lebensmitteln, die innerhalb von 24 Stunden eingefroren werden kann, beträgt 2,6 kg.
- Versuchen Sie nicht, auf einmal mehr als diese Höchstmenge einzufrieren.

Kühlzonenschublade

- Die Temperatur im Inneren der My Zone-Schublade kann von +3°C bis - 3°C reguliert werden. Dies ist die ideale Schublade für die Lagerung von Fleisch und Fisch.

Lagerung

Der Kühlschrank ist für die kurzfristige Lagerung von Lebensmitteln gedacht. Obwohl er auf recht niedrige Temperaturen gebracht werden kann, sollten Lebensmittel darin nicht allzu lange aufbewahrt werden.

Da die kalte Luft innerhalb des Kühlschranks zirkuliert, kann die Temperatur zwischen den verschiedenen Fächern variieren. Daher sollten die Lebensmittel je nach Art in verschiedenen Fächern gelagert werden.

1. Butter, Käse usw.
2. Lebensmittel in Gläsern und Flaschen
3. Getränke, z. B. Milch
4. Gekochte Speisen
5. Joghurts, Konfitüren usw.
6. 75-cl-Flaschen oder Fertiggerichte usw.
7. Obst und Gemüse
8. Frisches Fleisch und Fisch/Obst und Gemüse

Die Einlegeböden des Kühlschranks können je nach Bedarf verstellt werden. Zum Verstellen eines Bodens heben Sie ihn hinten an und ziehen ihn dann nach außen.





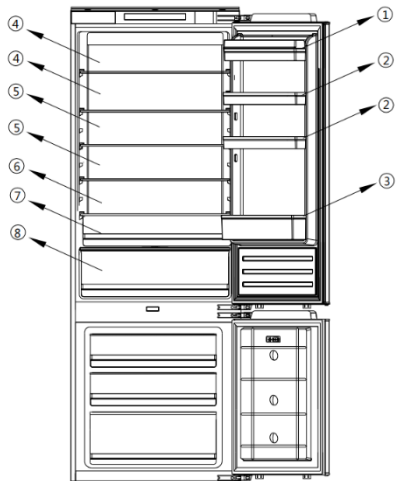
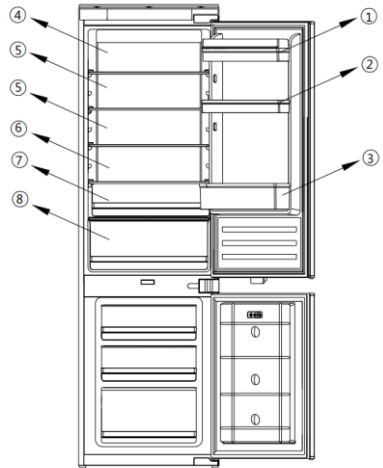



Schieben Sie den Boden dann in den gewünschten Schlitz und drücken den hinteren Bereich nach unten.



Die energiesparendste Konfiguration erfordert, dass Schubladen, Lebensmittelbehälter und Einlegeböden im Produkt positioniert werden, siehe die obigen Bilder.





Bedienfeld



1. Beim ersten Einschalten des Geräts arbeitet dieses Gerät immer mit den folgenden Einstellungen: 5°C für den Kühlschrank, 0°C für My Zone und -18°C für den Gefrierschrank. Wenn Sie die Temperatur oder die Funktionen manuell einstellen möchten, drücken Sie die Taste, um die Vorgänge auszuführen. Temperaturbereiche der Anpassungszone von -3°C bis 3°C.
2. Einstellung der Kühlschranktemperatur - Drücken Sie die Taste  im linken Teil des Bedienfelds, um verschiedene Temperaturen von 2°C bis 8°C zu erreichen.
3. Einstellung der Gefrierraumtemperatur - Drücken Sie die Taste auf dem  rechten Teil des Bedienfelds, um verschiedene Temperaturen von -15°C bis -25°C zu erreichen.
4. Funktion zur Einstellung der Kühlzonenschublade: Diese Taste  regelt die Temperatur. Durch Drücken dieser Taste geht die Ziffer von -3° bis +3°. Diese Funktion kann durch drei Sekunden langes Drücken ein- und ausgeschaltet werden (zeigt OFF).
5. Schnellkühlfunktion - Drücken Sie die Taste , das Licht der Taste leuchtet auf und die Schnellkühlfunktion wird eingeschaltet, der Kühlschrank beginnt automatisch mit der Temperatureinstellung 2 °C zu arbeiten und schaltet sich nach 24 Stunden aus, das Licht des Symbols erlischt.
6. Urlaubsfunktion - Drücken Sie die Taste , das Licht der Taste leuchtet auf, die Urlaubsfunktion wird eingeschaltet und das gesamte Gerät beginnt automatisch mit den folgenden Einstellungen zu arbeiten: Kühlschrank bei 17 °C und Gefrierschrank bei -18°C.
7. Eco-Funktion - Drücken Sie die Taste  auf dem Bedienfeld, die Eco-Funktion wird eingeschaltet und die Taste leuchtet, das Kühlfach arbeitet mit der Einstellung 5 °C und das Gefrierfach arbeitet mit der Einstellung - 18°C. Die Anpassungszone arbeitet mit der Einstellung 3°C.
8. Schnellgefrierfunktion - Drücken Sie die Taste , das Licht der Taste leuchtet auf und der Gefrierschrank beginnt mit der Schnellgefrierfunktion zu arbeiten, Temperatureinstellung -25°C. Nach 24 Stunden wird die Schnellgefrierfunktion automatisch beendet.
9. Drücken Sie die Taste 3 Sekunden lang, um Ihr Gerät auszuschalten; die Taste leuchtet auf und der Strom wird  abgeschaltet. Interne Lampen fallen aus, der Kompressor funktioniert nicht mehr. Drücken Sie die Taste für 3 Sekunden, um Ihr Gerät einzuschalten, das Symbol leuchtet auf und die Stromversorgung ist wieder hergestellt.

10. Bei den Modellen ohne Frost gibt es eine Funktion: Zwangsabtauung. Drücken Sie die Tasten  +  5 Sekunden lang, um die Zwangsabtaufunktion einzuschalten, die den Verdampfer des Gefriergeräts und die

Ziffern der Gefriertemperaturanzeige reinigt. Drücken Sie die Taste  +  3 Sekunden, um die Zwangsabtaufunktion auszuschalten, und die Ziffern der Gefriertemperatur verschwinden.

10 Störungsanzeige

Dieses Gerät verfügt über die Funktion „Fehleranzeige und Alarm“. Sobald die Sensoren einen Fehler erkannt haben, werden auf der Temperaturanzeige Alarme angezeigt. Das Gerät kühlt zwar noch, aber es sollte ein professioneller Servicetechniker gerufen werden, der das Gerät überprüft.

F2 - Sensor der Anpassungszone

F3 - Sensor des Kühlschranks

F4 - Sensor des Gefrierfachs

F5 - Sensor für das Abtauen

2E - Störung des Lüfters/Motors im Gefrierschrank

CE- Kommunikationsfehler zwischen Hauptbedienfeld und Anzeigefeld.

Die obigen Fehler werden nur auf dem Display angezeigt, keine Sprachausgabe

Übertemperaturalarm im Gefrierschrank: Sobald die Temperatur des Gefrierschranks die eingestellte Temperatur erreicht hat und danach auf > -1 °C ansteigt, wird der Alarm ausgelöst, begleitet von einer blinkenden Anzeige der Gefrierschrank-Temperatur. Drücken Sie eine beliebige Taste, um den Sprachalarm abzubrechen. Das Blinken bleibt erhalten, bis die Temperatur < -1 °C beträgt.

PS: Die Hauptplatine befindet sich im Kompressorraum

AUFSTELLUNGORT	BEDINGUNGEN
5°C/ -18 °C	Sommer- oder Umgebungstemperatur zwischen 25-35 °C
5°C/ -18 °C	Frühling, Herbst oder Umgebungstemperatur zwischen 15-25 °C
5°C/ -18 °C	Winter, oder Umgebungstemperatur zwischen 5-15 °C
Super Freezing-Funktion	Schockgefrieren
Super-Kühlfunktion	Super-Kühlung

Anleitung zum Austausch von LED-Leuchten

Hinweis: Die LED-Leuchte ist so eingestellt, dass sie vom Benutzer nicht ausgetauscht werden kann und von Fachleuten ausgetauscht werden muss.

Beleuchtungsparameter: 12V / 10W

1. Ziehen Sie den Netzstecker.
2. Entfernen Sie die Aluminiumleiste auf der Oberseite der LED-Flächenlichtquelle und entfernen Sie dann die linken und rechten Befestigungsschrauben.

Die Schritte ① und ② sind unten dargestellt.

3. Tauschen Sie die Ersatz-LED-Lichtplatte aus.
4. Ersetzen Sie die Aluminiumleiste nacheinander.

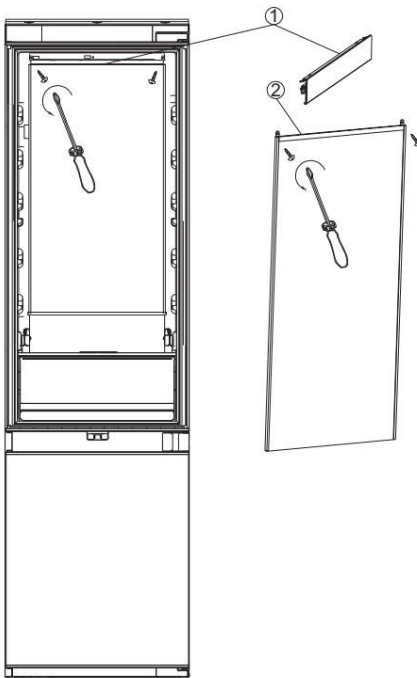

Pflege und Reinigung

Trennen Sie das Gerät immer von der Stromversorgung, bevor Sie es reinigen oder warten.

Reinigen Sie die Kühl- und Gefrierbereiche mit einer Lösung aus Natriumbikarbonat und lauwarmem Wasser.

Verwenden Sie dabei keine Scheuercremes oder -schwämme. Wischen Sie nach dem Reinigen noch einmal nach und trocknen Sie alles gründlich ab.

Nehmen Sie die Böden und Fächer heraus und reinigen Sie sie von Hand mit einer milden Lösung aus Spülmittel und Wasser. Geben Sie sie nicht in die Spülmaschine.

Wenn das Gerät längere Zeit nicht benutzt wird, ziehen Sie den Netzstecker und reinigen Sie das Gerät. Die Türen sollten dann einen Spalt offen bleiben, um Schimmelbildung und unangenehme Gerüche zu vermeiden.

Auftauen

Der Produkt ist mit einem No-Frost-System ausgestattet, das starke Eisbildung verhindern soll. Bei normalem Gebrauch sollte es nicht notwendig sein, das Gefriersystem regelmäßig abzutauen.

Bitte beachten Sie: Wenn sich im Gefrierteil regelmäßig Eis oder Wasserlachen bilden, ist die Tür wahrscheinlich nicht richtig dicht. Das kann an einer defekten Türdichtung oder einer falsch eingebauten oder zu schweren Deko-Tür liegen. Weitere Informationen finden Sie im Abschnitt zur Fehlerbehebung bei Eis.

Fehlerbehebung

Wenn Sie Probleme mit Ihrem Gerät bekommen, gehen Sie zunächst die Fehlerbehebung durch, bevor Sie den Kundendienst anrufen.

Wenn das Gerät nicht funktioniert, überprüfen Sie folgendes:

- Das Gerät wird mit Strom versorgt.
- Die Netzsicherungen sind intakt und die Sicherung in der Steckdose ist nicht durchgebrannt.
- Der Kühlschrank wurde nicht ausgeschaltet.
- Die Steckdose funktioniert einwandfrei. Um dies zu überprüfen, stecken Sie ein anderes elektrisches Gerät ein, um zu sehen, ob die Steckdose funktioniert.

Wenn das Gerät zwar läuft, aber nicht gut kühlt, überprüfen Sie folgendes:

- Das Gerät ist nicht überlastet.
- Der Thermostat ist auf eine geeignete Temperatur eingestellt.
- Die Türen schließen richtig.
- Das Kühlsystem auf der Rückseite des Geräts ist sauber und staubfrei und drückt nicht gegen die Rückwand.
- Die Belüftung an den Seiten- und Rückwänden ist ausreichend.

Wenn das Gerät Geräusche macht, prüfen Sie:

- Das Gerät steht eben und wackelt nicht.
- Die Seiten- und Rückwände sind frei, und es liegt nichts oben auf dem Gerät.
- Hinweis: Das Kühlgas im Kühlschrank kann leichte Blubber- oder Gurgelgeräusche machen, auch wenn der Kompressor nicht in Betrieb ist.

Wenn das Gerät piept, überprüfen Sie Folgendes:

- Die Türen sind geschlossen. Ein Alarm ertönt nach 60 Sekunden, wenn eine Tür geöffnet ist.

Wenn sich Eis an der Rückwand des Kühlschranks gebildet hat:

- Es ist normal, dass sich an der Rückwand des Kühlschranks einige Eistropfen bilden.
Dies stellt keinen Fehler des Geräts dar.
- Achten Sie darauf, dass nichts im Inneren des Kühlschranks mit der Rückwand in Berührung kommt.

- Prüfen Sie, ob beim Öffnen der Gerätetür ein gewisser Widerstand vorhanden ist. Wenn sie sich schon mit geringster Zugkraft öffnet, muss möglicherweise die Türdichtung ausgetauscht werden.
- Prüfen Sie die Türdichtung auf Knicke, Verschmutzungen oder Beschädigungen. Wenn Sie etwas bemerken und das Problem nicht selbst beheben können, wenden Sie sich an den Kundendienst, damit die Dichtung ersetzt werden kann.
- Dies kann daran liegen, dass die Deko-Tür(en) nicht richtig montiert sind. Wenn Sie sich dessen unsicher sind, bitten Sie Ihren Installateur, die Deko-Türen zu überprüfen.

Wenn sich im Gefrierschrank zu viel Eis gebildet hat:

- Prüfen Sie, ob beim Öffnen der Gerätetür ein gewisser Widerstand vorhanden ist. Wenn sie sich schon mit geringster Zugkraft öffnet, muss möglicherweise die Türdichtung ausgetauscht werden.
- Prüfen Sie die Türdichtung auf Knicke, Verschmutzungen oder Beschädigungen. Wenn Sie etwas bemerken und das Problem nicht selbst beheben können, wenden Sie sich an den Kundendienst, damit die Dichtung ersetzt werden kann.
- Dies kann daran liegen, dass die Deko-Tür(en) nicht richtig montiert sind. Wenn Sie sich dessen unsicher sind, bitten Sie Ihren Installateur, die Deko-Türen zu überprüfen.

Wenn eine oder mehrere LEDs des Geräts nicht funktionieren:

- Kontaktieren Sie den Kundendienst, um einen Servicebesuch zu vereinbaren.

Vorbereitung der Installation

Dieses Gerät darf weder in der Nähe von Wärmequellen, wie z.B. Heizkörpern oder Herden, noch in feuchten Räumen aufgestellt werden.

Lassen Sie sich bei der Installation des Geräts von einer oder zwei weiteren Personen helfen. Dieses Gerät kann scharfe Kanten haben. Tragen Sie für die Aufgabe und die Umgebung angemessene persönliche Schutzausrüstung.

- Nivellieren Sie das Gerät mithilfe der höhenverstellbaren Füße an der Vorderseite.
- Das Kühlsystem auf der Rückseite des Geräts darf die Rückwand nicht berühren. Je größer der Abstand, desto besser.
- Das Gerät muss mit ausreichender Belüftung installiert werden. Vergewissern Sie sich, dass oberhalb des Geräts ein Freiraum vorhanden ist, durch den die Luft entweichen kann, und dass ausreichend Platz zwischen der Rückseite des Geräts und der Wand ist.

Belüftung

Die wichtigste Überlegung beim Einbau eines Kühlgeräts in eine Einbauküche ist die Belüftung. Die aus dem Kühlraum abgeführte Wärme muss in die Atmosphäre abgeleitet werden. Eine ungenügende Belüftung kann zu einem vorzeitigen Ausfall des Kompressors, zu übermäßigem Stromverbrauch und zu einem Totalausfall des Systems führen. Dies kann die auf das Gerät gewährte Garantie ungültig machen. Für Produkte, die für den Einbau in ein hohes Gehäuse vorgesehen sind, müssen die folgenden Anforderungen erfüllt werden:

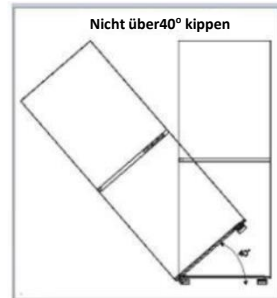

An einer Stelle im Schrank sollte ein Lufteinlass vorgesehen werden, damit freie Luft einströmen kann. In diesem Beispiel ist eine Sockellüftung unterhalb des Kühlschranks dargestellt.

Unter dem Kühl-/Gefrierschrank sollte ein Ausschnitt im Sockel angebracht werden, der mit dem mitgelieferten Lüftungsgitter sauber eingefasst werden kann.

Alternativ kann ein Teil des Sockels entfernt werden, um Luft zirkulieren zu lassen (empfohlen 600 mm x 10 mm)

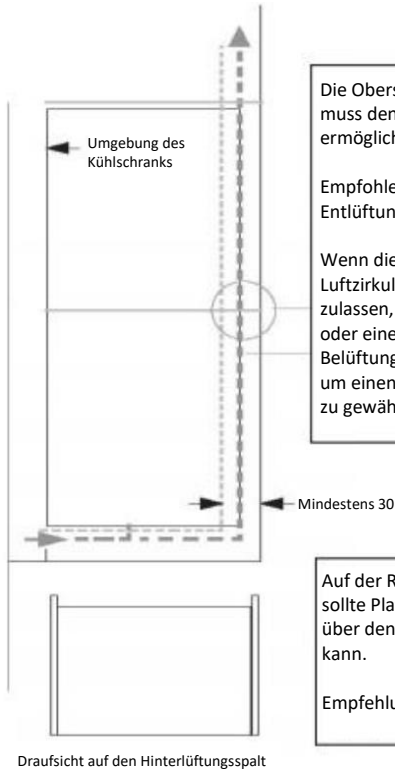

Die Oberseite des Kühlschranks muss den Luftabzug in den Raum ermöglichen.

Empfohlene Größe der Entlüftungsöffnung: 500 x 30 mm.

Wenn die Möbel keine Luftzirkulation in den Raum zulassen, muss eine Sockellüftung oder eine andere Art der Belüftung vorgesehen werden, um einen natürlichen Luftstrom zu gewährleisten.

Auf der Rückseite des Gehäuses sollte Platz sein, damit kühle Luft über den Verflüssiger streichen kann.

Empfehlung: 500 x 35 mm

Der offene Kanal an der Rückseite ist deutlich zu erkennen. Für eine korrekte Belüftung des Geräts ist es wichtig, dass über seine Oberseite Luft austreten kann. Ein Belüftungsspalt von 40-50 mm Höhe ist in den meisten Fällen ausreichend.

Im Sockel des Geräts ist eine Lüftungsöffnung erforderlich, durch die Luft über den Kompressor und den Wärmetauscher einströmen kann.

In der Regel gilt: Je mehr Luft ein- und ausströmen kann, desto besser und effizienter funktioniert das Gerät.

Installationsanleitung (Schiebescharnier)

Schieben Sie das Gerät mit Hilfe einer oder zweier weiterer Personen in den Schrank. An der Unterseite des Geräts befinden sich zwei Metallplatten. Bringen Sie die mitgelieferten weißen Abstandshalter an diesen Platten an. Vergewissern Sie sich, dass die Lippen des Schrankbodens.



x2

Setzen Sie das Gerät in die Säule ein, indem Sie es auf der gegenüberliegenden Seite der Scharniere platzieren, und achten Sie auf einen Abstand von 3-5 mm.

1

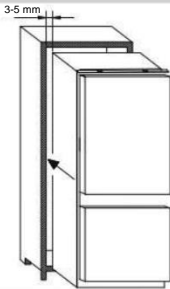

Nachdem Sie sich vergewissert haben, dass die Gerätetür und die Säulentür zusammenpassen, bringen Sie die Kunststoffabdeckungen aus dem Zubehörbeutel an.

2

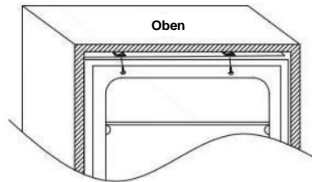

Schrauben Sie das Unterteil des Geräts fest.

3

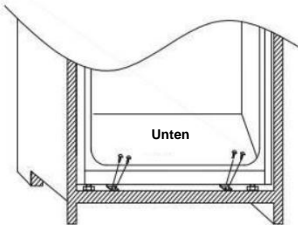

Bringen Sie die Dichtung am Gerät an und schneiden Sie ggf. den überstehenden Teil ab. Bringen Sie die Unterteile mit Kunststoffabdeckungen an.

4

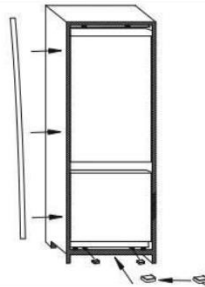

Lösen Sie den Verbindungsstift unter dem rechten mittleren Scharnier mit einem Kreuzschlitzschraubendreher und stellen Sie ihn so ein, dass er an der rechten Schrankwand angeschraubt werden kann.

5

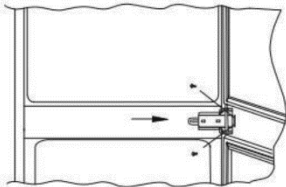

Montage der Türblenden

- Achten Sie darauf, dass zwischen der nicht aufklappbaren Seite und der Schrankwand ein Abstand von 3 bis 4 mm besteht.
- Setzen Sie den Schieber in die Halterung ein und befestigen Sie ihn 20 bis 22 mm von der Kante der Blende entfernt an der Tür, wie in der folgenden Abbildung gezeigt. Achten Sie darauf, dass der Schieber mittig und waagrecht in der Halterung sitzt. Fest mit der Hand anziehen.
- Füllen Sie den Spalt auf der nicht angelenkten Seite mit dem mitgelieferten Dichtungsstreifen.
- Das fertige Aussehen der Türschieber sollte ähnlich sein wie auf dem folgenden Bild, das 2 eingebaute Schieber zeigt.

Vergewissern Sie sich, dass sich die Türen des Geräts richtig öffnen und schließen lassen und richtig abdichten.

Wenn Sie mit dem Sitz des Geräts im Schrank zufrieden sind, biegen Sie die mit „S“ gekennzeichneten Teile der weißen Abstandhalter, wie durch die gepunktete Kontur gezeigt, und lassen Sie sie einrasten. Lassen Sie den Rest der Abstandhalterabdeckung über den Metallplatten liegen.

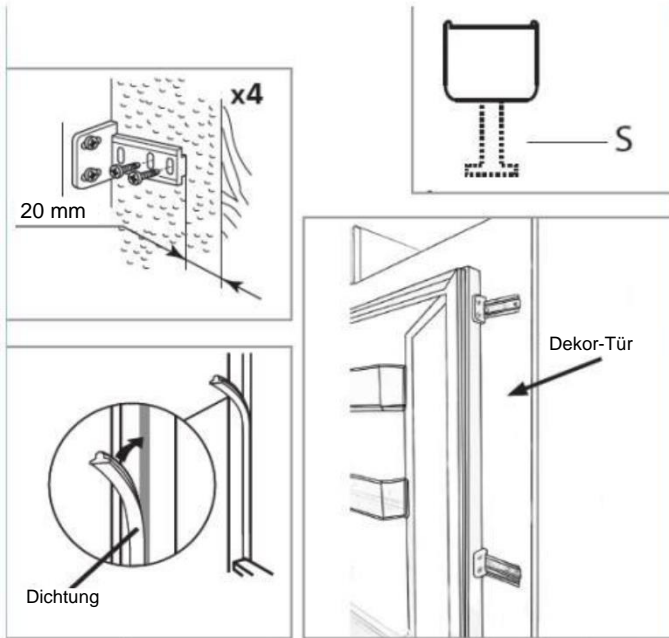

Wichtig: Überprüfen Sie nach Abschluss der Installation, ob das Gerät im Gerät gesichert ist und ob sich die Tür(en) ordnungsgemäß schließen und öffnen lassen. Wenn die Türdichtungen beim Öffnen der Türen keinen Widerstand leisten, ist es wahrscheinlich, dass das Gerät und/oder die Dekortüren nicht richtig montiert sind.

Product Information Sheet

EN

COMMISSION DELEGATED REGULATION (EU) 2019/2016

Supplier's name or trademark: Nodor

Supplier's address: CNA Group, Carrer del Ter, 2 08570 Torelló (SPAIN)

Model identifier: NorFrost HAIL 193 TNF BI SL

Type of refrigerating appliance:

Low-noise appliance:	—	Design type:	Built-in	√
			Free standing	
Wine storage appliance:	—	Other refrigerating appliance:		√

General product parameters:

Parameter		Value	Parameter	Value
Overall dimensions (millimetre)	Height	1937	Total volume (dm ³ or l)	281
	Width	540		
	Depth	540		
EEI	99.4	Energy efficiency class	E	
Airborne acoustical noise emissions (dB(A) re 1 pW)	41	Airborne acoustical noise emission class	C	
Annual energy consumption (kWh/a)			Climate class:	Extended Temperate
			Temperate	
			Subtropical	√
			Tropical	
Minimum ambient temperature (°C), for which the refrigerating appliance is suitable	16	Maximum ambient temperature (°C), for which the refrigerating appliance is suitable	38	
Winter setting	No			

Compartment Parameters:

Compartment type		Compartment parameters and values			
		Compartment volume (dm ³ or l)	Recommended temperature setting for optimised food storage (°C) These settings shall not contradict the storage conditions set out in Annex IV, Table 3	Freezing capacity (kg/24h)	Defrosting type (auto-defrost=A, manual defrost=M)
Pantry	No	—	—	—	—
Wine storage	No	—	—	—	—
Cellar	No	—	—	—	—
Fresh food	Yes	225	3-4	N/A	M
Chill	No	—	—	—	—
0-star or icemaking	No	—	—	—	—
1 -star	No	—	—	—	—
2 -star	No	—	—	—	—
3 -star	No	—	—	—	—
4 -star	Yes	56	3-4	2.6	M
2-star section	No	—	—	—	—
Variable temperature compartment	No	—	—	—	—

For 4-star compartments

Fast freeze facility: No

Light source parameters:

Type of light source: LED Module

Energy efficiency class: G

Minimum duration of the guarantee offered by the manufacturer (months): 36

Additional information:

Weblink to the manufacturer's website, where the information in point4(a) Annex of Commission Regulation (EU) 2019/2019 is found:

Hoja de información del producto

ES

REGLAMENTO DELEGADO (UE) 2019/2016 DE LA COMISIÓN

Nombre o marca del proveedor:		Nodor			
Dirección del proveedor:		CNA Group, Carrer del Ter, 2 08570 Torelló (ESPAÑA)			
Identificador del modelo:		NorFrost HAIL 193 TNF BI SL			
Tipo de aparato frigorífico:					
Aparato silencioso:		-	Tipo de diseño:	Incorporado Libre	
Aparato para almacenar vino:		-	Otros aparatos frigoríficos:	√	
Parámetros generales del producto:					
Parámetro		Valor	Parámetro		
Dimensiones totales (milímetros)	Altura	1937	Volumen total (dm ³ o l)	281	
	Anchura	540			
	Profundidad	540			
IEE		99.4	Clase de eficiencia energética		
Emisiones de ruido acústico aéreo (dB(A) re 1 pW)		41	Clase de emisión de ruido acústico aéreo		
Consumo anual de energía (kWh/a)		206.23	Clase de clima:	Extendido Templado	
				Templado	
				Subtropical	√
				Tropical	
Temperatura ambiente mínima (°C) para la que es adecuado el aparato frigorífico		16	Temperatura ambiente máxima (°C) para la que es adecuado el aparato frigorífico		
Entorno invernal		No			
Parámetros del compartimento:					
Tipo de compartimento		Parámetros y valores de los compartimentos			
		Volumen del compartimento (dm ³ o l)	Ajustes de temperatura recomendados para optimizar el almacenamiento de los alimentos (°C) Estos ajustes no deben contradecir las condiciones de almacenamiento establecidas en el cuadro 3 del anexo IV	Capacidad de congelación (kg/24h)	Tipo de descongelación (autodescongelación=A, descongelación manual=M)
Dispensa	No	-	-	-	-
Almacenamiento de vino	No	-	-	-	-
Bodega	No	-	-	-	-
Alimentos frescos	Yes	225	3-4	N/A	A
Enfriar	No	-	-	-	-
0 estrellas o fabricación de hielo	No	-	-	-	-
1 estrella	No	-	-	-	-
2 estrellas	No	-	-	-	-
3 estrellas	No	-	-	-	-
4 estrellas	Sí	56	-	-	A
Sección de 2 estrellas	No	-	-	-	-
Compartimento de temperatura variable	No	-	3-4	2.6	-
Para compartimentos de 4 estrellas					
Congelación rápida			No		
Parámetros de la fuente de luz:					
Tipo de fuente luminosa		LED Module			
Clase de eficiencia energética		G			
Duración mínima de la garantía ofrecida por el fabricante (meses):				36	
Más información:					
Enlace web al sitio web del fabricante, donde se encuentra la información del punto 4(a) Anexo del Reglamento (UE) 2019/2019 de la Comisión:					

Fiche d'information sur le produit

FR

RÈGLEMENT DÉLÉGUÉ DE LA COMMISSION (UE) 2019/2016

Le nom ou la marque du fournisseur		Nodor			
Adresse du fournisseur :		Groupe CNA, Carrer del Ter, 2 08570 Torelló (ESPAGNE)			
Identifiant du L modèle :		NorFrost HAIL 193 TNF BI SL			
Type d'appareil de réfrigération :					
Appareil peu bruyant :		-	Type de conception :	Intégré	√
				Libre d'accès	
Appareil de stockage du vin :		-	Autre appareil de réfrigération :		√
Paramètres généraux du produit :					
Paramètres		Valeur	Paramètres		Valeur
Dimensions globales (millimètres)	Hauteur	1937	Volume total (dm ³ ou l)	281	
	Largeur	540			
	Profondeur	540			
EEI		99.5	Classe d'efficacité énergétique		E
Émissions acoustiques aériennes (dB(A) re 1 pW)		41	Classe d'émission de bruit acoustique aérien		C
Consommation annuelle d'énergie (kWh/a)		206.23	Classe climatique :	Tempéré prolongé	
				Tempéré	
				Subtropical	√
				Tropical	
Température ambiante minimale (°C) pour laquelle le dispositif de réfrigération est adapté		16	Température ambiante maximale (°C) pour laquelle le dispositif de réfrigération est adapté		38
Cadre hivernal		Non			
Paramètres du compartiment :					
Type de compartiment		Paramètres et valeurs des compartiments			
		Volume du compartiment (dm ³ ou l)	Température recommandée pour l'entreposage optimal des denrées alimentaires (°C) Ces paramètres ne doivent pas être en contradiction avec les conditions d'entreposage énoncées à l'annexe IV, tableau 3.	Capacité de congélation (kg/24h)	Type de dégivrage (dégivrage automatique=A, dégivrage manuel=M)
Garde-manger	Non	-	-	-	-
Stockage du vin	Non	-	-	-	-
Cave	Non	-	-	-	-
Aliments frais	Oui	225	3-4	N/A	A
Refroidir	Non	-	-	-	-
0 étoile ou fabrication de glace	Non	-	-	-	-
1 étoile	Non	-	-	-	-
2 étoiles	Non	-	-	-	-
3 étoiles	Non	-	-	-	-
4 étoiles	Oui	56	3-4	2.6	A
Section 2 étoiles	Non	-	-	-	-
Compartiment à température variable	Non	-	-	-	-

Pour les compartiments à 4 étoiles A

Paramètres de la source lumineuse :		
Type de source lumineuse	LED Module	
Classe d'efficacité énergétique	G	
Durée minimale de la garantie offerte par le fabricant (mois) :	36	
Informations complémentaires :		
Lien web vers le site web du fabricant, où se trouvent les informations visées au point 4 a) de l'annexe du règlement (UE) 2019/2019 de la Commission :		
Congélation rapide	Oui	

Ficha de informação do produto

PT

REGULAMENTO DELEGADO DA COMISSÃO (UE) 2019/2016

Nome ou marca registada do fornecedor:	Nodor
Endereço do fornecedor:	Grupo CNA, Carrer del Ter, 2 08570 Torelló (ESPAÑA)
Identificador de modelo:	NorFrost HAIL HAIL 193 TNF BI SL

Tipo de aparelho de refrigeração:

Aparelho pouco ruidoso:	-	Tipo de conceção:	Incorporado	√
			De pé livre	
Aparelho de arrumação de vinhos:	-	Outro aparelho de refrigeração:		√

Parâmetros gerais do produto:

Parâmetro	Valor	Parâmetro	Valor	
Dimensões totais (milímetros)	Altura	Volume total (dm ³ ou l)	281	
	Largura			1937
	Profundidade			540
IEE	99.4	Classe de eficiência energética	E	
Emissões de ruído acústico aéreo (dB(A) re 1 pW)	41	Classe de emissão de ruído acústico aéreo	C	
Consumo anual de energia (kWh/a)	206.23	Classe climática:	Temperado prolongado	
			Temperado	
			Subtropical	√
			Tropical	
Temperatura ambiente mínima (°C), para a qual o aparelho de refrigeração é adequado	16	Temperatura ambiente máxima (°C), para a qual o aparelho de refrigeração é adequado	38	
Ambiente de inverno	Não			

Parâmetros do compartimento:

Tipo de compartimento	Parâmetros e valores do compartimento				
		Volume do compartimento (dm ³ ou l)	Regulação da temperatura recomendada para uma armazenagem otimizada dos alimentos (°C) Estas regulações não devem contrariar as condições de armazenagem estabelecidas no quadro 3 do anexo IV	Capacidade de congelação (kg/24h)	Tipo de descongelação (descongelação automática=A, descongelação manual=M)
Despensa	Não	-	-	-	-
Armazenamento de vinhos	Não	-	-	-	-
Adega	Não	-	-	-	-
Alimentos frescos	Sim	225	3-4	N/A	A
Frio	Não	-	-	-	-
0-estrela ou fabrico de gelo	Não	-	-	-	-
1 estrela	Não	-	-	-	-
2 estrelas	Não	-	-	-	-
3 estrelas	Não	-	-	-	-
4 estrelas	Sim	56	3-4	2.6	A
Secção de 2 estrelas	Não	-	-	-	-
Compartimento de temperatura variável	Não	-	-	-	-

Para compartimentos de 4 estrelas

Congelamento rápido	Não	
Parâmetros da fonte de luz:		
Tipo de fonte de luz	LED Module	
Classe de eficiência energética	G	
Duração mínima da garantia oferecida pelo fabricante (meses):		36
Informações adicionais:		
Ligação Web ao sítio Web do fabricante, onde se encontram as informações previstas no ponto 4, alínea a), do anexo do Regulamento (UE) 2019/2019 da Comissão:		

Produktinformationsblatt

DE

DELEGIERTE VERORDNUNG (EU) 2019/2016 DER KOMMISSION

Name oder Warenzeichen des Lieferanten: Nodor

Adresse des Lieferanten: CNA Group, Carrer del Ter, 2 08570 Torelló (SPANIEN)

Modellkennung: NorFrost HAIL 193 TNF BI SL

Art des Kühlgeräts:

Geräuscharmes Gerät:	—	Designtyp:	Eingebaut	ÿ
			Freistehend	
Weinlagergerät:	—	Anderes Kühlgerät:		ÿ

Allgemeine Produktparameter:

Parameter	Wert	Parameter	Wert	
Gesamtabmessungen (Millimeter)	Höhe	Gesamtvolumen (dm³ oder l)	281	
	Breite			193,7
	Tiefe			540
ISS	99,4	Energieeffizienzklasse	E	
Luftschallemissionen (dB(A) re 1 pW)	41	Luftschallemissionsklasse	C	
Jährlicher Energieverbrauch (kWh/a)	206,23	Klimaklasse:	Erweitertes, gemäßigtes Klima	
			Temperiere-dich	
			Subtropisch	ÿ
			Tropisch	
Mindestumgebungstemperatur (°C), für die das Kühlgerät geeignet ist	16	Maximale Umgebungstemperatur (°C), für die das Kühlgerät geeignet ist	38	
Wintereinstellung	NEIN			

Fachparameter:

Fachtyp	Fachparameter und -werte			
	Fachvolumen (dm³ oder l)	Empfohlene Temperatureinstellung für eine optimale Lagerung von Lebensmitteln (°C). Diese Einstellungen gelten nicht den Lagerbedingungen gemäß Anhang IV, Tabelle 3 widersprechen	Gefrierkapazität (kg/24h)	Abtauart (automatische Abtauung=A, manuelle Abtauung=M)
Speisekammer	NEIN	—	—	—
Weinlagerung	NEIN	—	—	—
Keller	NEIN	—	—	—
frisches Essen	NEIN	225	3-4	N/A
kühlen	NEIN	—	—	—
0-Sterne oder Eisherstellung	NEIN	—	—	—
1 Stern	NEIN	—	—	—
2-Sterne	NEIN	—	—	—
3-Sterne	NEIN	—	—	—
4 Sterne	Gabeln	56	3-4	4,5
2-Sterne-Bereich	NEIN	—	—	—
Fach mit variabler Temperatur Nr	—	—	—	—

Für 4-Sterne-Fächer

Schnellgefriermöglichkeit	Gabeln
---------------------------	--------

Lichtquellenparameter:

Art der Lichtquelle	LED-Modul
Energieeffizienzklasse	G

Mindestdauer der vom Hersteller angebotenen Garantie (Monate):

36

Weitere Informationen:

Weblink zur Website des Herstellers, auf der die Informationen im Anhang Nummer 4 Buchstabe a der Kommissionsverordnung aufgeführt sind(EU) 2019/2019 ist zu finden:

Product Information Sheet

EN

COMMISSION DELEGATED REGULATION (EU) 2019/2016

Supplier's name or trademark: Nodor

Supplier's address: CNA Group, Carrer del Ter, 2 08570 Torelló (SPAIN)

Model identifier: NorFrost HAIL 177 TNF BI SL B

Type of refrigerating appliance:

Low-noise appliance:	—	Design type:	Built-in	√
			Free standing	
Wine storage appliance:	—	Other refrigerating appliance:		√

General product parameters:

Parameter	Value	Parameter	Value	
Overall dimensions (millimetre)	Height	1769	Total volume (dm ³ or l)	
	Width	540		
	Depth	550		
EEI	99.8	Energy efficiency class	E	
Airborne acoustical noise emissions (dB(A) re 1 pW)	41	Airborne acoustical noise emission class	C	
Annual energy consumption (kWh/a)	235	Climate class:	Extended Temperate	
			Temperate	
			Subtropical	√
			Tropical	
Minimum ambient temperature (°C), for which the refrigerating appliance is suitable	16	Maximum ambient temperature (°C), for which the refrigerating appliance is suitable	38	
Winter setting	No			

Compartment Parameters:

Compartment type		Compartment parameters and values			
		Compartment volume (dm ³ or l)	Recommended temperature setting for optimised food storage (°C) These settings shall not contradict the storage conditions set out in Annex IV, Table 3	Freezing capacity (kg/24h)	Defrosting type (auto-defrost=A, manual defrost=M)
Pantry	No	—	—	—	—
Wine storage	No	—	—	—	—
Cellar	No	—	—	—	—
Fresh food	Yes	144	4	N/A	A
Chill	No	16	2	N/A	A
0-star or icemaking	No	—	—	—	—
1 -star	No	—	—	—	—
2 -star	No	—	—	—	—
3 -star	No	—	—	—	—
4 -star	Yes	67	-18	3.2	A
2-star section	No	—	—	—	—
Variable temperature compartment	No	—	—	—	—

For 4-star compartments

Fast freeze facility: No

Light source parameters:

Type of light source: LED Module

Energy efficiency class: F

Minimum duration of the guarantee offered by the manufacturer (months): 36

Additional information:

Weblink to the manufacturer's website, where the information in point4(a) Annex of Commission Regulation (EU) 2019/2019 is found:

Hoja de información del producto

ES

REGLAMENTO DELEGADO (UE) 2019/2016 DE LA COMISIÓN

Nombre o marca del proveedor:		Nodor			
Dirección del proveedor:		CNA Group, Carrer del Ter, 2 08570 Torelló (ESPAÑA)			
Identificador del modelo:		NorFrost HAIL 177 TNF BI SL B			
Tipo de aparato frigorífico:					
Aparato silencioso:		-	Tipo de diseño:	Incorporado Libre	
Aparato para almacenar vino:		-	Otros aparatos frigoríficos:	√	
Parámetros generales del producto:					
Parámetro		Valor	Parámetro		
Dimensiones totales (milímetros)	Altura	1769	Volumen total (dm ³ o l)	237	
	Anchura	540			
	Profundidad	550			
IEE		99.8	Clase de eficiencia energética		
Emisiones de ruido acústico aéreo (dB(A) re 1 pW)		41	Clase de emisión de ruido acústico aéreo		
Consumo anual de energía (kWh/a)		235	Clase de clima:	Extendido Templado	
				Templado	
				Subtropical	√
				Tropical	
Temperatura ambiente mínima (°C) para la que es adecuado el aparato frigorífico		16	Temperatura ambiente máxima (°C) para la que es adecuado el aparato frigorífico		
Entorno invernal		No			
Parámetros del compartimento:					
Tipo de compartimento		Parámetros y valores de los compartimentos			
		Volumen del compartimento (dm ³ o l)	Ajustes de temperatura recomendados para optimizar el almacenamiento de los alimentos (°C) Estos ajustes no deben contradecir las condiciones de almacenamiento establecidas en el cuadro 3 del anexo IV	Capacidad de congelación (kg/24h)	Tipo de descongelación (autodescongelación=A, descongelación manual=M)
Dispensa	No	-	-	-	-
Almacenamiento de vino	No	-	-	-	-
Bodega	No	-	-	-	-
Alimentos frescos	Yes	144	4	N/A	A
Enfriar	No	26	2	N/A	A
0 estrellas o fabricación de hielo	No	-	-	-	-
1 estrella	No	-	-	-	-
2 estrellas	No	-	-	-	-
3 estrellas	No	-	-	-	-
4 estrellas	Sí	67	-18	3.2	A
Sección de 2 estrellas	No	-	-	-	-
Compartimento de temperatura variable	No	-	-	-	-
Para compartimentos de 4 estrellas					
Congelación rápida			No		
Parámetros de la fuente de luz:					
Tipo de fuente luminosa		LED Module			
Clase de eficiencia energética		F			
Duración mínima de la garantía ofrecida por el fabricante (meses):				36	
Más información:					
Enlace web al sitio web del fabricante, donde se encuentra la información del punto4(a) Anexo del Reglamento (UE) 2019/2019 de la Comisión:					

Fiche d'information sur le produit

FR

RÈGLEMENT DÉLÉGUÉ DE LA COMMISSION (UE) 2019/2016

Le nom ou la marque du fournisseur		Nodor			
Adresse du fournisseur :		Groupe CNA, Carrer del Ter, 2 08570 Torelló (ESPAGNE)			
Identifiant du L modèle :		NorFrost HAIL 177 TNF BI SL B			
Type d'appareil de réfrigération :					
Appareil peu bruyant :		-	Type de conception :	Intégré	√
				Libre d'accès	
Appareil de stockage du vin :		-	Autre appareil de réfrigération :		√
Paramètres généraux du produit :					
Paramètres		Valeur	Paramètres		Valeur
Dimensions globales (millimètres)	Hauteur	1769	Volume total (dm ³ ou l)		237
	Largeur	540			
	Profondeur	550			
EEI		99.8	Classe d'efficacité énergétique		E
Émissions acoustiques aériennes (dB(A) re 1 pW)		41	Classe d'émission de bruit acoustique aérien		C
Consommation annuelle d'énergie (kWh/a)		235	Classe climatique :	Tempéré prolongé	
				Tempéré	
				Subtropical	√
				Tropical	
Température ambiante minimale (°C) pour laquelle le dispositif de réfrigération est adapté		16	Température ambiante maximale (°C) pour laquelle le dispositif de réfrigération est adapté		38
Cadre hivernal		Non			
Paramètres du compartiment :					
Type de compartiment		Paramètres et valeurs des compartiments			
		Volume du compartiment (dm ³ ou l)	Température recommandée pour l'entreposage optimal des denrées alimentaires (°C) Ces paramètres ne doivent pas être en contradiction avec les conditions d'entreposage énoncées à l'annexe IV, tableau 3.	Capacité de congélation (kg/24h)	Type de dégivrage (dégivrage automatique=A, dégivrage manuel=M)
Garde-manger	Non	-	-	-	-
Stockage du vin	Non	-	-	-	-
Cave	Non	-	-	-	-
Aliments frais	Oui	144	4	N/A	A
Refroidir	Oui	26	2	N/A	A
0 étoile ou fabrication de glace	Non	-	-	-	-
1 étoile	Non	-	-	-	-
2 étoiles	Non	-	-	-	-
3 étoiles	Non	-	-	-	-
4 étoiles	Oui	67	-18	3.2	A
Section 2 étoiles	Non	-	-	-	-
Compartiment à température variable	Non	-	-	-	-

Pour les compartiments à 4 étoiles A

Paramètres de la source lumineuse :					
Type de source lumineuse		LED Module			
Classe d'efficacité énergétique		F			
Durée minimale de la garantie offerte par le fabricant (mois) :				36	
Informations complémentaires :					
Lien web vers le site web du fabricant, où se trouvent les informations visées au point 4 a) de l'annexe du règlement (UE) 2019/2016 de la Commission :					
Congélation rapide			Oui		

Ficha de informação do produto

PT

REGULAMENTO DELEGADO DA COMISSÃO (UE) 2019/2016

Nome ou marca registada do fornecedor:	Nodor
Endereço do fornecedor:	Grupo CNA, Carrer del Ter, 2 08570 Torelló (ESPANHA)
Identificador de modelo:	NorFrost HAIL 177 TNF BI SL B

Tipo de aparelho de refrigeração:				
Aparelho pouco ruidoso:	-	Tipo de conceção:	Incorporado	√
			De pé livre	
Aparelho de arrumação de vinhos:	-	Outro aparelho de refrigeração:		√

Parâmetros gerais do produto:				
Parâmetro	Valor	Parâmetro	Valor	
Dimensões totais (milímetros)	Altura	1769	Volume total (dm ³ ou l)	237
	Largura	540		
	Profundidade	550		
IEE	99.8	Classe de eficiência energética	E	
Emissões de ruído acústico aéreo (dB(A) re 1 pW)	41	Classe de emissão de ruído acústico aéreo	C	
Consumo anual de energia (kWh/a)	235	Classe climática:	Temperado prolongado	
			Temperado	
			Subtropical	√
			Tropical	
Temperatura ambiente mínima (°C), para a qual o aparelho de refrigeração é adequado	16	Temperatura ambiente máxima (°C), para a qual o aparelho de refrigeração é adequado	38	
Ambiente de inverno	Não			

Parâmetros do compartimento:					
Tipo de compartimento	Parâmetros e valores do compartimento				
		Volume do compartimento (dm ³ ou l)	Regulação da temperatura recomendada para uma armazenagem otimizada dos alimentos (°C) Estas regulações não devem contrariar as condições de armazenagem estabelecidas no quadro 3 do anexo IV	Capacidade de congelação (kg/24h)	Tipo de descongelação (descongelação automática=A, descongelação manual=M)
Despensa	Não	-	-	-	-
Armazenamento de vinhos	Não	-	-	-	-
Adega	Não	-	-	-	-
Alimentos frescos	Sim	144	4	N/A	A
Frio	Sim	26	2	N/A	A
0-estrela ou fabrico de gelo	Não	-	-	-	-
1 estrela	Não	-	-	-	-
2 estrelas	Não	-	-	-	-
3 estrelas	Não	-	-	-	-
4 estrelas	Sim	67	-18	3.2	A
Secção de 2 estrelas	Não	-	-	-	-
Compartimento de temperatura variável	Não	-	-	-	-

Para compartimentos de 4 estrelas

Congelamento rápido	Não	
Parâmetros da fonte de luz:		
Tipo de fonte de luz	LED Module	
Classe de eficiência energética	F	
Duração mínima da garantia oferecida pelo fabricante (meses):		36
Informações adicionais:		
Ligação Web ao sítio Web do fabricante, onde se encontram as informações previstas no ponto 4, alínea a), do anexo do Regulamento (UE) 2019/2019 da Comissão:		

Produktinformationsblatt

DE

DELEGIERTE VERORDNUNG (EU) 2019/2016 DER KOMMISSION

Name oder Warenzeichen des Lieferanten:

Nodor

Adresse des Lieferanten:

CNA Group, Carrer del Ter, 2 08570 Torelló (SPANIEN)

Modellkennung:

NorFrost HAIL 177 TNF BI SL B

Art des Kühlgeräts:

Geräuscharmes Gerät:	—	Designtyp:	Eingebaut	ÿ
			Freistehend	
Weinlagergerät:	—	Anderes Kühlgerät:		ÿ

Allgemeine Produktparameter:

Parameter	Wert	Parameter	Wert	
Gesamtabmessungen (Millimeter)	Höhe	1769	Gesamtvolumen (dm ³ oder l)	237
	Breite	540		
	Tiefe	550		
ISS	99,8	Energieeffizienzklasse	E	
Luftschallemissionen (dB(A) re 1 pW)	41	Luftschallemissionsklasse	C	
Jährlicher Energieverbrauch (kWh/a)	235	Klimaklasse:	Erweitertes gemäßigtes Klima	ÿ
			Temperiereich	
			Subtropisch	
			Tropisch	
Mindestumgebungstemperatur (°C), für die das Kühlgerät geeignet ist	16	Maximale Umgebungstemperatur (°C), für die das Kühlgerät geeignet ist	38	
Wintereinstellung	NEIN			

Fachparameter:

Fachtyp	Fachparameter und -werte			
	Fachvolumen (dm ³ oder l)	Empfohlene Temperatureinstellung für eine optimale Lagerung von Lebensmitteln (°C). Diese Einstellungen gelten nicht den Lagerbedingungen gemäß Anhang IV, Tabelle 3 widersprechen	Gefrierkapazität (kg/24h)	Abtauart (automatische Abtauung=A, manuelle Abtauung=M)
Speisekammer	NEIN	—	—	—
Weinlagerung	NEIN	—	—	—
Keller	NEIN	—	—	—
frisches Essen	GABELN	144	4	N/A
kühlen	GABELN	26	2	N/A
0-Sterne oder Eisherstellung	NEIN	—	—	—
1 Stern	NEIN	—	—	—
2-Sterne	NEIN	—	—	—
3-Sterne	NEIN	—	—	—
4 Sterne	Gabeln	67	-18	3.2
2-Sterne-Bereich	NEIN	—	—	—
Fach mit variabler Temperatur Nr	—	—	—	—

Für 4-Sterne-Fächer

Schnellgefriermöglichkeit	Gabeln
---------------------------	--------

Lichtquellenparameter:

Art der Lichtquelle	LED-Modul
Energieeffizienzklasse	F

Mindestdauer der vom Hersteller angebotenen Garantie (Monate):

36

Weitere Informationen:

Weblink zur Website des Herstellers, auf der die Informationen im Anhang Nummer 4 Buchstabe a der Kommissionsverordnung aufgeführt sind(EU) 2019/2019 ist zu finden:

4210 - NORFROST HAIL 193 TNF BI SL

This product contains LED light source of energy efficiency class <G>

Este producto contiene una fuente de luz LED de clase de eficiencia energética <G>.

Ce produit contient une source lumineuse LED de classe d'efficacité énergétique <G>.

Este produto contém uma fonte de luz LED da classe de eficiência energética <G>

Dieses Produkt enthält eine LED-Lichtquelle der Energieeffizienzklasse <G>.

4211 - NORFROST HAIL 177 TNF BI SL B

This product contains LED light source of energy efficiency class <F>

Este producto contiene una fuente de luz LED de clase de eficiencia energética <F>.

Ce produit contient une source lumineuse LED de classe d'efficacité énergétique <F>.

Este produto contém uma fonte de luz LED da classe de eficiência energética <F>

Dieses Produkt enthält eine LED-Lichtquelle der Energieeffizienzklasse <F>.



www.nodor.es

CNA
group

CATA ELECTRODOMÉSTICOS, S.L.

Oficinas: c/ Anabel Segura, 11, Edif. A, 3a pl. 28108. Alcobendas. Madrid. España

Fábrica: c/ del Ter 2, Apdo. 9. 08570. Torelló. Barcelona. España

T . +34 938 594 100 - Fax +34 938 594 101

www.cnagroup.es - cna@cnagroup.es

Atención al Cliente: 902 410 450 / +34 938 521 818 - info@cnagroup.es

International SAT - www.cnagroup.es/warranty

